

# Instruction manual

# OMRON

## MESH NEBULIZER

# MicroAIR U100 (NE-U100-E)

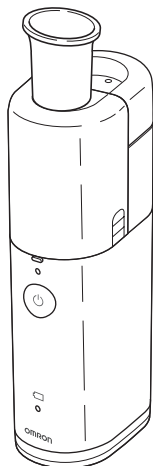

- English
- Français
- Deutsch
- Italiano
- Español
- Nederlands
- Русский
- Türkçe
- العربية

EN

FR

DE

IT

ES

NL

RU

TR

AR

**All for Healthcare**

IM-NE-U100-E-05-03/2021  
3125434-01

Issue Date / Ausgabedatum / Date de publication /  
Data di pubblicazione / Fecha de publicación / : 2021-03-26  
Uitgiftedatum / Дата выпуска / Yayın Tarihi / تاريخ الإصدار

# Table of contents

---

Intended use . . . . .	3
Important Safety Precautions . . . . .	4
Features and benefits . . . . .	7
Contents of the OMRON MicroAIR U100 package . . . . .	8
Names and functions of the parts . . . . .	9
Before using the product for the first time . . . . .	11
How to insert or replace the batteries . . . . .	12
Using the AC adapter (Optional) . . . . .	13
How to assemble the unit and fill the medication container. . . . .	14
How to inhale with the OMRON MicroAIR U100. . . . .	17
How to clean the unit after each inhalation . . . . .	19
How to disinfect the parts . . . . .	22
How to replace the mesh cap . . . . .	24
Optional Medical Accessories . . . . .	24
Troubleshooting. . . . .	25
Technical data . . . . .	27
Warranty . . . . .	31

Dear customer,

Thank you for purchasing the OMRON MicroAIR U100 Nebulizer.

By buying the MicroAIR U100 nebulizer, you have chosen a high-quality, innovative device.

During its development, particular attention was given to reliability, easy and convenient handling.

Before using the nebulizer for the first time, please read through this manual carefully.

If you still have any questions regarding its use, contact OMRON customer service at the address shown on the packaging or in this instruction manual. They will be pleased to assist you.

OMRON HEALTHCARE EUROPE B.V.

# Intended use

---

Medical Purpose	This product is intended to be used for inhaling medication for respiratory disorders.												
Intended User	<ul style="list-style-type: none"><li>• Legally certified medical experts, such as doctor, nurse and therapist, or healthcare personnel or patient under the guidance of qualified medical experts.</li><li>• The user should also be capable of understanding general operation of MicroAIR U100 and the content of instruction manual.</li></ul>												
Intended Patients	This product should not be used by patients, who are unconscious or are not breathing spontaneously.												
Environment	This product is intended for use in a medical facility, such as Hospital, clinic and doctor's office, in a room of general household.												
Durable period	<p>Durable periods are as follows, provided the product is used to nebulize a medication twice a day for 10 minutes each time at room temperature (23°C).</p> <p>Durable period may vary depending on usage environment. Frequent use of the product may shorten the durable period.</p> <table><tr><td>Main Unit</td><td>5 years</td></tr><tr><td>Medication Container</td><td>1 year</td></tr><tr><td>Mesh Cap</td><td>1 year</td></tr><tr><td>Mouthpiece</td><td>1 year</td></tr><tr><td>Mask (PVC)(SEBS)</td><td>1 year</td></tr><tr><td>Mask Adapter</td><td>1 year</td></tr></table>	Main Unit	5 years	Medication Container	1 year	Mesh Cap	1 year	Mouthpiece	1 year	Mask (PVC)(SEBS)	1 year	Mask Adapter	1 year
Main Unit	5 years												
Medication Container	1 year												
Mesh Cap	1 year												
Mouthpiece	1 year												
Mask (PVC)(SEBS)	1 year												
Mask Adapter	1 year												
Precautions for use	Warnings and cautions described in the instruction manual should be observed.												

EN

# Important Safety Precautions

---

- This section provides information about how to use the product safely and to prevent injury to yourself and others as well as property damage.

## Keep these instructions for future reference.

 **Warning:** Indicates a potentially hazardous situation which, if not avoided, could result in death or serious injury.

### (Usage)

- For type, dose, and regime of medication, follow the instructions of your doctor or pharmacist.
- If you experience any allergic reactions or other difficulties during use, stop using the device immediately and consult your doctor.
- Keep the device out of reach of unsupervised infants and children.
- Always dispose of any remaining medication after use, and use fresh medication each time.
- This product should not be used on patients, who are unconscious or are not breathing spontaneously.
- Do not use only water in the nebulizer for inhaling purposes.
- Do not touch the vibrating element while the power is on.
- Do not use the device where it may be exposed to flammable gas.
- Do not use or store the device in a humid location such as a bathroom.
- Do not leave the device or its parts where it will be exposed to extreme temperatures or changes in humidity, such as leaving the device in a vehicle during warm or hot months, or where it will be exposed to direct sunlight.
- Do not use in anaesthetic or ventilator breathing circuits.

### (Power source)

- Do not operate the device with a damaged AC adapter.
- Plug the AC adapter into appropriate voltage outlet.
- Do not use in a multi-outlet plug.
- Never plug or unplug the AC adapter with wet hands.

# Important Safety Precautions

---

## (Cleaning and disinfecting)

- Clean and disinfect the product's parts before using the product for the first time, after the product has not been used for an extended period of time and when parts are contaminated.
- Clean the product's parts after each use and disinfect the product's parts daily during normal use.
- When the product is being used by different people, clean and disinfect the product's parts after each person's use.
- Follow the disinfectant manufacturer's instructions and make sure there is no disinfectant left on the product after disinfecting it.
- Allow the product's parts to dry after cleaning and disinfecting before reassembling the product and store in a clean location so that the product will not become contaminated.
- Do not immerse the main unit (except the vibrating element and the area around the vibrating element) and the AC adapter in water or other liquid.
- Do not spill water or medication on the main unit and the AC adapter.

EN

**⚠ Caution:** Indicates a potentially hazardous situation which, if not avoided, could result in minor or moderate injury or physical damage.

## (Usage)

- Close supervision should be provided by a parent or caregiver when this device is used by, on, or near children or disabled individuals.
- To avoid the medication residue on the face, be sure to wipe the face after removing the mask.
- Do not get nebulized medication in your eyes.
- Do not operate the nebulizer with the medication container empty.
- Approved for human use only.
- Use only OMRON original and optional accessories specified for this device.
- Do not add more than 10 ml of medication to the medication container.
- Do not subject the device to any strong shocks such as dropping on the floor.
- Do not cover the main unit with a blanket, towel, or any other type of cover during use.
- Do not disassemble or attempt to repair the main unit or AC adapter.
- Do not poke the mesh with a cotton swab or a pin.
- While using this device, make sure that no mobile phone or any other electrical devices that emit electromagnetic fields is within 30cm. This may result in degradation of performance of the device.

# Important Safety Precautions

---

## **(Power source)**

- Use only the original AC adapter.
- Fully insert the power plug into the outlet.
- Wipe the dust off from the power plug.
- When handling the AC adapter, take care not to do the following:
  - Do not damage. Do not break it.
  - Do not tamper with it. Do not forcibly bend or pull.
  - Do not twist. Do not bundle during use.
  - Do not pinch. Do not place under heavy objects.
- Do not use extension cords. Plug the power cord directly into the outlet.
- When disconnecting the power plug from the outlet, do not pull the power cord. Be sure to pull from the power plug safely.
- Unplug the product if it will not be used for an extended period of time.
- Always remove the AC adapter from the device before cleaning.
- Replace old batteries with new ones immediately. Replace both batteries at the same time.
- Remove the batteries if the unit will not be used for three months or more.
- Do not use different types of batteries together.
- Do not use new and used batteries together.
- Do not use lithium batteries.

## **(Cleaning and disinfecting)**

- Do not use a microwave oven to boil or dry parts.
- Do not use a hair dryer to dry parts.
- Do not use a dishwasher to wash or dry parts.
- Do not leave the cleaning solution in the nebulizer parts. Rinse the nebulizer parts with clean tap water after disinfecting.
- Store the device and the components in a clean, safe location.

## **General Safety Precautions**

- Do not use the product for any purpose other than inhalation.
- Never clean with benzene or thinner.

## Features and benefits

---

In the MicroAIR U100, aerosol is generated by pushing liquid medication through fine holes in the metal alloy mesh. This is realised by a titanium vibrating element, oscillating at high frequency.

### **True portable, pocket size**

The device will fit in any handbag or briefcase. Running up to approx. 4 hours on just two AA/LR6 batteries, your medication is always within reach wherever you go, whatever you do.

### **Inhalation is possible at various angles**

The device enables inhalation at various angles with stable nebulization. Therefore the device can be used even while in bed or can be used for a baby/child, laying in the arms of the care-taker.

EN

### **Soundless operation**

The soundless operation of the device enables discreet use.

No loud frightening noises, meaning calm treatment even while using it on a sleeping child.

### **Simple one-button operation**

### **Wide medication compliance**

### **Easy to assemble, simple preparation**

# Contents of the OMRON MicroAIR U100 package

---

The following items are contained in the package:

Main Unit Cover



Main Unit



Medication Container



Mesh Cap



Mask Adapter



Mouthpiece



Batteries  
(2x AA/LR6)



- Soft Pouch
- Instruction Manual
- Quick Setup Guide

Child Mask (PVC)



Adult Mask (PVC)





# Names and functions of the parts

---

## Mesh Cap

Contains metal alloy mesh for nebulization.



### Mesh

Nebulized medication exits here through minute pores.

## Medication container

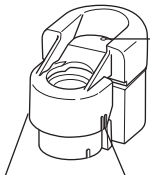

### Air opening

Stabilizes nebulization.

### Medication container lid release button

Medication container can be opened when the buttons on both sides are pressed.

## Main unit

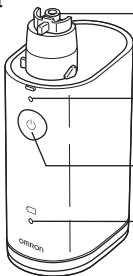

### Vibrating element

The tip of this vibrating element oscillates at high frequency and pushes the medication through the pores of the mesh.

### Power indicator

A green light turns on when the power is on.

### ON/OFF (⏻) button

### Battery Low Indicator

An orange light blinks when the batteries are low.

EN

## Names and functions of the parts

---

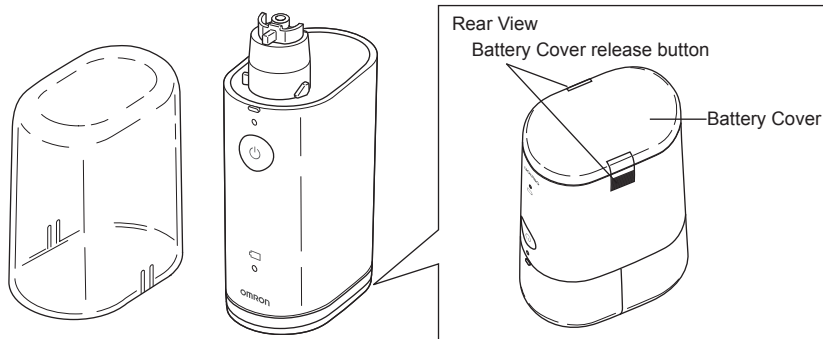

### **Main unit cover**

Protects the Main Unit with the attached Medication Container and Mesh Cap during storage.

## Before using the product for the first time

---

- Before first use: I ) Carefully read the Instruction Manual  
II ) Disassemble, clean and disinfect the parts

### Disassembly

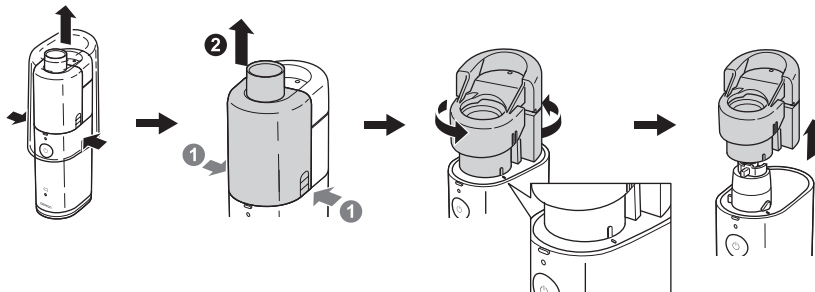

EN

# How to insert or replace the batteries

## Inserting batteries

1. Remove the battery cover on bottom side by pushing on the release buttons on both sides.
2. Insert the batteries according to the battery polarity indicated inside the battery compartment.
3. Replace battery cover by pushing buttons on both sides of the battery cover.

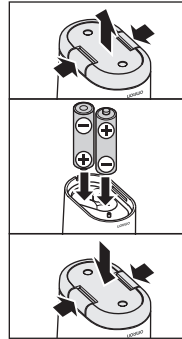

## Battery life and battery replacement

The unit can operate with alkaline batteries or with nickel-metal-hydride (NiMH) rechargeable batteries. Depending on the capacity and condition of the batteries, the unit can operate up to 4 hours on a set of alkaline batteries.

### Battery Low Indicator (orange light)

Flashes	The batteries are low. Replace both batteries with new ones.
Turns on	The batteries are depleted. The device will not nebulize. Immediately replace both batteries with new ones.

- Notes:
- The battery low indicator will turn off if no button is pressed for 10 seconds or if you turn off the device.
  - Remove batteries if the unit is not in use for long periods. Failure to do so could result in damage due to battery leakage.
  - Batteries should be treated as chemical waste; disposal should be done at your retail store or at appropriate collection locations.

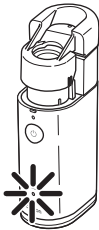

## Using the AC adapter (Optional)

**⚠Caution:** Use only the original AC adapter as indicated in section "Optional Medical Accessories".

### To connect the AC adapter to the main unit

- (1) Remove the battery cover and remove the batteries, see page 12.
- (2) Place the main unit on the AC adapter connection stand as shown in the illustration on the right.  
Note: It will click and lock to the stand.

- (3) Insert the AC adapter power plug into an outlet.

**⚠Caution:** Never plug or unplug the AC adapter with wet hands.

Note: Do not place the device in a location where it is difficult to disconnect the AC adapter.

### To remove the AC adapter from the main unit

- (4) Disconnect the AC adapter power plug from the outlet.
- (5) Push on both sides of the connection stand to unlock from the main unit.
- (6) Remove the main unit.

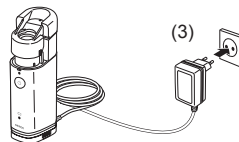
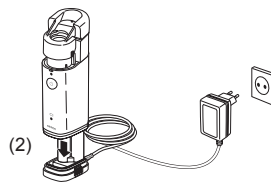

Connection is completed.

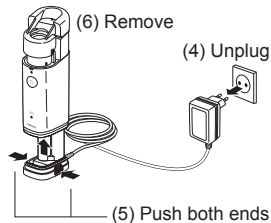

## How to assemble the unit and fill the medication container

**⚠ Caution:** Clean and disinfect the product's parts before using the product for the first time, after the product has not been used for an extended period of time and when parts are contaminated. (Refer to page 19 for instructions.)

1. Insert batteries, see page 12.
2. Align the mark on the medication container with the mark on the main unit. Push down and rotate the medication container clockwise.

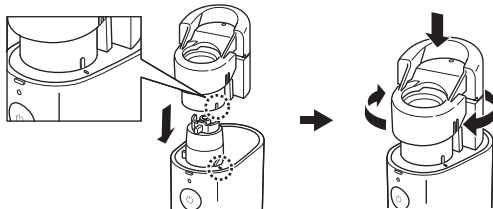

Note: Do not assemble the medication container to the main unit when the mesh cap is installed.

3. Open the medication container by pressing on both sides of the lid.

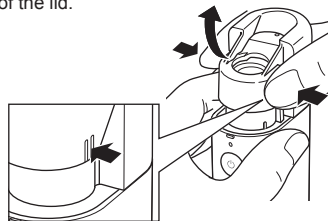

## How to assemble the unit and fill the medication container

4. Fill the medication container as illustrated.  
The maximum capacity is 10 ml.



5. Place the mesh cap.

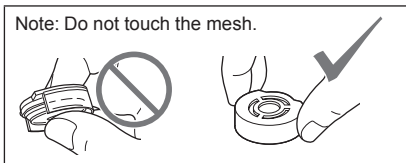

6. Push the lid of medication container into place until it clicks.  
Mesh Cap is fixed.

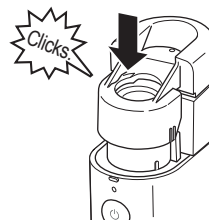

EN

## How to assemble the unit and fill the medication container

---

7. Install the mask adapter on the main unit.

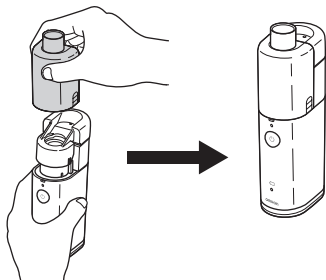

8. Install the mask or mouthpiece on the mask adapter.

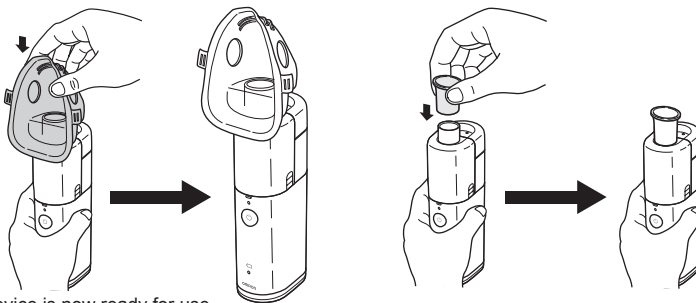

The device is now ready for use.  
Refer to the next section how to inhale.



# How to inhale with the OMRON MicroAIR U100

**⚠Warning:** For type, dose, and regime of medication, follow the instructions of your doctor or pharmacist.

1. Slightly tilt the unit as illustrated in the figure. In this position, the vibrating element is immersed in the medication and nebulization will start after power on.

After the vibrating element has been immersed in the medication, the unit can be used under any angle.

Note: In some positions (e.g. upright), nebulization may stop after a short while. In that case, briefly tilt the unit again in order to re-immers the vibrating element in the medication.

2. Place the mouthpiece in your mouth or place the mask over mouth and nose.

3. If you push the ON/OFF (⏻) button, nebulization starts. If you push the ON/OFF (⏻) button again, nebulization stops.

The green power indicator lights up during nebulization.

Always be calm and relaxed when you inhale. Breathe in slowly and deeply so that the medication can reach deep into the lungs. Hold your breath briefly, then breathe out slowly while removing the mouthpiece from your mouth. Do not breathe too quickly. Pause when you feel like having a rest.

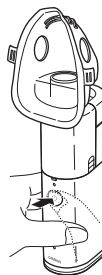
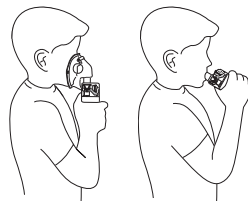
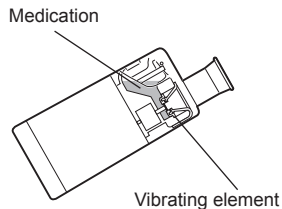

## How to inhale with the OMRON MicroAIR U100

Note: If high-viscosity medication is used, nebulization may be reduced.

Depending on your usage, you may see condensation on the inside of the mask adapter during use.

If condensation is seen, wipe the mask adapter with a clean cloth to avoid leakage of the medication.

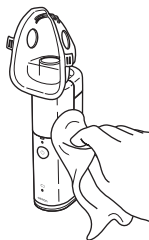

If excessive medication collects on the mesh, nebulization may stop. In that case, turn off the power and remove the mask adapter. Absorb the medication by means of a lint-free cloth.

Note: Do not poke the mesh with a cotton swab or a pin; the mesh may be permanently damaged.

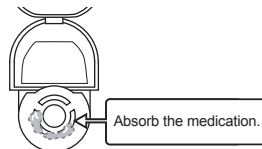

After inhalation always switch off the nebulizer by pressing the ON/OFF (ϕ) button.

Note: The device automatically turns off after 30 minutes.

# How to clean the unit after each inhalation

The following items should be be disassembled and cleaned after each use:  
Medication container, mesh cap, mask adapter, mouthpiece and mask.

Note: if the device is not cleaned and disinfected correctly and frequently, micro-organisms may remain in the unit, causing risk of infection.

1. Remove the mask adapter from the main unit by pressing both sides of the mask adapter.

2. Open the medication container and remove the mesh cap.

Note: Do not touch the mesh.



3. Discard the medication, then re-install the mesh cap.

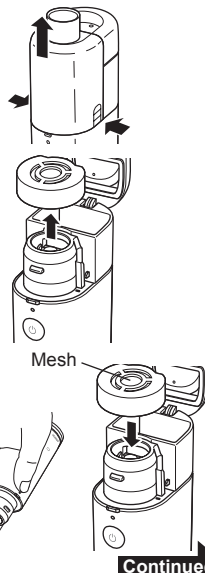

EN

## How to clean the unit after each inhalation

---

4. Fill the medication container with water and nebulize the water.  
To prevent medication from drying and adhering to the mesh after use, nebulize the water for 1 to 2 minutes.

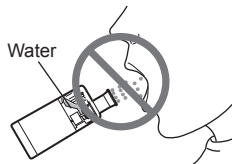

Do not inhale water.

5. Remove the mesh cap from the medication container, then disassemble the medication container from the main unit by rotating counter-clockwise and pulling-up.

Note: Remove the medication container after discarding the medication.

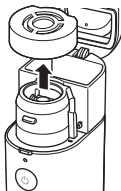

## How to clean the unit after each inhalation

6. Follow the below instructions to clean all parts.

- **Mesh Cap**

Wash the mesh cap in mild (neutral) detergent, then rinse off with clean water. Remove excess water and allow to air dry in a clean place.

Some types of medications can easily remain on the mesh, therefore pay close attention during washing.

Do not wash under running water.

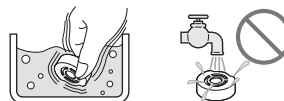

EN

- **Medication Container, Mouthpiece, Mask and Mask adapter**

Wash them in water and mild (neutral) detergent. Rinse them thoroughly with clean tap water and allow to air dry in a clean place.



- **Vibrating element and its surrounding**

Wash with running water.

Note: Make sure the battery cover is installed to prevent liquid entering the device.

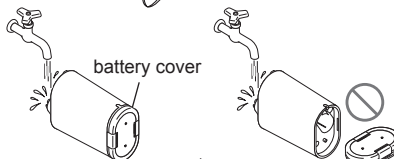

- **Main Unit**

Clean the main unit by wiping it off with a (moistened) lint free cloth.

Use a dry lint free cloth to wipe the main unit dry.

Never clean with benzene or thinner.









## How to disinfect the parts

Note: if the device is not cleaned and disinfected correctly and as frequently as indicated, microorganisms may remain in the unit, causing risk of infection.

**The Medication Container, Mesh Cap, Mouthpiece, Mask and Mask Adapter should be disinfected before using the unit for the first time, after the unit has not been used for a long period of time, or daily during normal use.**

To select a method for disinfection, refer to the table below.

Parts		Materials	Boiling	Alcohol	Sodium hypochlorite
				Disinfecting ethanol	Milton <sup>†</sup> (0.1%)
Mouthpiece		SEBS	○	○	○
Mask Adapter		PC	○	○	○
Medication Container		Body: PC Hinges: Titanium	○	○	○
Mesh Cap		Packing: Silicone Mesh Holder: PC Mesh: NiPd	○	○	×
Adult Mask (PVC) Child Mask (PVC)		Mask: PVC <sup>†3</sup> Band: Rubber <sup>†4</sup>	×	○ <sup>†2</sup>	○ <sup>†2</sup>
Adult Mask (SEBS) (Optional) Child Mask (SEBS) (Optional)		Mask: SEBS Band: Rubber <sup>†4</sup>	○ <sup>†2</sup>	○ <sup>†2</sup>	○ <sup>†2</sup>
Vibrating element		Titanium	×	○	○

○ : applicable × : not applicable

# How to disinfect the parts

## ■ Disinfection by commercially available disinfectant

Use a commercially available disinfectant. Follow the instructions provided by the disinfectant manufacturer.

Note: Never clean with benzene or thinner.

### • Vibrating element and its surrounding

Soak the vibrating element and the area around the vibrating element in disinfectant.

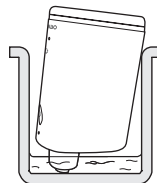

EN

### • Medication Container, Mouthpiece, Mesh Cap, Mask Adapter and Mask

Soak the parts in disinfectant.

## ■ Disinfection by boiling

### • Medication Container, Mouthpiece, Mesh Cap, Mask Adapter and Mask (SEBS) (Optional)<sup>\*2</sup>

Parts may be boiled between 15 to 20 minutes.

After boiling, carefully remove the parts, shake off excess water and allow to air dry in a clean environment.

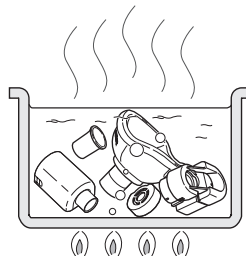

<sup>\*1</sup> An example of commercially available disinfectant. (The concentration and residence time specified in the table are under the conditions where the service life of the parts is tested with each disinfectant used as described in its instruction manual. Please note that the testing was not performed for the purpose of ensuring the effectiveness of the disinfectants. There is no intention of suggesting that such disinfectants be used. Conditions of use and ingredients of disinfectant vary for manufacturers. Please read the instruction manuals carefully before use and apply disinfectant to each part in an appropriate way. Please notice that service life of the parts may be shorter depending on conditions, environments and frequency of use.)

<sup>\*2</sup> Remove the rubber band from mask before disinfecting.

<sup>\*3</sup> The mask is phthalate free.

<sup>\*4</sup> The band is not made with natural rubber latex.

## How to replace the mesh cap

---

The mesh cap is a consumable part.

OMRON recommends to exchange the mesh cap after approximately 1 year (Please refer to page 3 “Durable period”).

Remove the mesh cap and install a new one as described on page 14 (section “How to assemble the unit and fill the medication container”).

## Optional Medical Accessories

---

Product description	Model
Adult Mask (PVC)	NEB-MSLP-E
Child Mask (PVC)	NEB-MSMP-E
Infant Mask (PVC)	NEB-MSSP-E
Adult Mask (SEBS)	NEB-MSLS-E
Child Mask (SEBS) set	NEB-MSSS-E
Mesh Cap	NEB-MC-10E
Medication Container	NEB-BTL-10E
Mask Adapter	NEB-MSA-10E
Mouthpiece	U22-1-E
AC Adapter	NEB-AC-10E
AC Adapter (UK)	NEB-AC-10UK



# Troubleshooting

In case of any of the below problems occur during use, first check that no other electrical device is within 30cm.

If the problem persists, please refer to the table below.

Trouble	Possible cause	Corrective action
The nebulization rate is extremely low.	Batteries are low (the orange battery low indicator flashes).	Replace the batteries with new ones. Refer to page 12.
	The mesh is stained or clogged.	1. Clean the mesh by boiling. Refer to page 22. 2. Replace the mesh cap with a new one. Refer to page 14.
The green power indicator does not turn on and the unit does not nebulize.	The batteries are depleted (the orange battery low indicator turns on).	Replace the batteries with new ones or use the AC adapter (Optional). Refer to page 12 or 13.
	The capacity of rechargeable batteries is low.	Charge the batteries with a commercially available recharger.
	The batteries are inserted in the wrong direction.	Re-insert the batteries in the correct direction. Refer to page 12.
	The AC adapter (Optional) is not connected correctly to a power outlet.	Check that the AC adapter is connected to a power outlet and main unit. Unplug then reinsert the plug if necessary.
	The contact on the AC adapter (Optional) is contaminated.	Wipe away any contamination with a cloth that has been moistened with water or sanitizing alcohol and then wrung out lightly.

EN

## Troubleshooting

Trouble	Possible cause	Corrective action
The green power indicator turns on but the unit does not nebulize.	The vibrating element is not immersed in the medication.	Tilt the main unit in order to immerse the vibrating element in the medication.
	The medication container is not filled with medication.	Fill with medication. Refer to page 14.
	The mesh is broken.	Replace with a new one. Refer to page 14.
	Excessive medication is collected on the mesh	Remove excessive medication. Refer to page 18. Remove visible liquid with a soft cloth and a very light touch so as not to damage the mesh.
The green power indicator turns on but it nebulizes weakly, or is taking too long for treatment.	Nebulization rates vary based on the medication used.	Treatment times may vary among medications and patients.

If the unit does not nebulize properly after checking the possible causes above, contact your OMRON dealer.

## Technical data

---

<b>Product Category:</b>	Nebulizers
<b>Product Description:</b>	Mesh Nebulizer
<b>Model (code):</b>	MicroAIR U100 (NE-U100-E)
<b>Rating:</b>	100-240V ~ 0.12-0.05A 50-60Hz (Optional AC adapter) 3 VDC (two batteries/Type AA/LR6)
<b>Power Consumption:</b>	Approx. 1.2 W
<b>Residual Volume:</b>	Approx. 0.5 ml
<b>Operating Mode:</b>	Continuous Use
<b>Battery Life:</b>	Approx. 4 hours
<b>Operating Temperature/ Humidity/Air Pressure:</b>	+10°C to +40°C, 30 to 85%RH (non-condensing), 800 - 1060hPa
<b>Storage and Transport Temperature/Humidity:</b>	-20°C to +60°C, 10 to 90%RH (non-condensing)
<b>Weight:</b>	Approx. 120g (excl. batteries)
<b>Dimensions:</b>	Approx. 38 (W) x 130 (H) x 60 (D) mm (Main Unit assembled with Medication Container and Mask Adapter)
<b>Contents:</b>	Main Unit, Main Unit Cover, Medication Container, Mesh Cap, Mask Adapter, Mouthpiece, 2 Batteries (AA/LR6), Adult Mask (PVC), Child Mask (PVC), Soft Pouch, Instruction Manual, Quick Setup Guide
<b>Classifications:</b>	Internally powered ME equipment (When using only the batteries) Class II ME equipment (When using the optional AC adapter) Type BF (Applied part); Mouthpiece, Mask IP55 (When using only the batteries) IP22 (When using the optional AC adapter)

EN

# CE 0197













IP classification is degrees of protection provided by enclosures in accordance with IEC 60529. The device is protected against ingress of dust which would cause issues during a normal operation and against water jets which may cause issues during a normal operation. The optional AC adapter is protected against solid foreign objects of 12.5mm diameter and greater such as a finger, and against oblique falling water drops which may cause issues during a normal operation.

# Technical data

## Notes:

- Subject to technical modification without prior notice.
- This OMRON product is produced under the strict quality system of OMRON HEALTHCARE Co., Ltd., Japan.
- The device may not work if the temperature and voltage conditions are different to those defined in the specifications.
- If the device is stored at the maximum or minimum storage and transport temperature and is moved to an environment with a temperature of 20°C, we recommend waiting for approx. 1 hour before using the device.
- This device complies with the provisions of the European Standard EN13544-1:2007, Respiratory therapy equipment - Part1: Nebulizing systems and their components.
- Please report to the manufacturer and the competent authority of the Member State in which you are established about any serious incident that has occurred in relation to this device.

## Symbols description

	Need for the user to consult the instructions for use		Temperature limitation
	Applied part - Type BF Degree of protection against electric shock (leakage current)		Humidity limitation
	Class II Protection against electric shock		Atmospheric pressure limitation
IPXX	Ingress protection degree provided by IEC 60529		Power ON / OFF
	CE Marking		Alternating current
	Serial number		Direct current
	Medical device		Date of manufacture

# Technical data

<b>Particle Size:</b>	*MMAD 4.5 $\mu\text{m}$ MMAD = Mass Median Aerodynamic Diameter
<b>Medication Container Capacity:</b>	10 ml maximum
<b>Sound:</b>	Approx. 20 dB
<b>Nebulization rate:</b>	**0.25-0.9 ml/min (by weight loss)
<b>Aerosol Output:</b>	0.5 ml (2 ml, 1%NaF)
<b>Aerosol Output Rate:</b>	0.1 ml/min (2 ml, 1%NaF)

### Notes:

- The distribution of particle size is measured with 2.5% NaF aqueous solution. The particle size distribution and aerosol output may vary by combination of product, medication and ambient conditions such as temperature, humidity and atmospheric pressure.
- Performance may vary with the mesh and medication used such as suspensions or high viscosity. See medication supplier's data sheet for further details.
- \* Measured values reflect internal data obtained by NEXT GENERATION IMPACTOR (NGI), according to EN13544-1:2007 + A1:2009 and ISO27427:2013.
- \*\* The Nebulization rate is measured with saline 0.9% solution at 23°C at spray angle of 30° with 3 ml of medication. It can vary with medication and ambient conditions.

EN

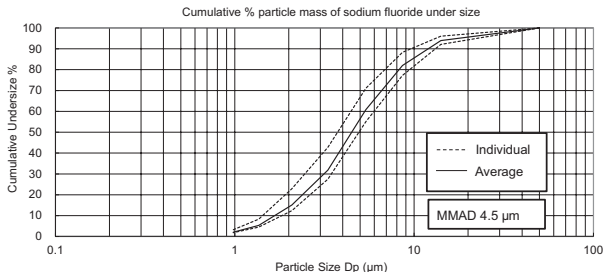

## Technical data

---

### ***Important information regarding Electromagnetic Compatibility (EMC)***

NE-U100-E manufactured by OMRON HEALTHCARE Co., Ltd. conforms to EN60601-1-2:2015 Electromagnetic Compatibility (EMC) standard.

Further documentation in accordance with this EMC standard is available at OMRON HEALTHCARE EUROPE at the address mentioned in this instruction manual or at [www.omron-healthcare.com](http://www.omron-healthcare.com). Refer to the EMC information for NE-U100-E on the website.

### ***Correct Disposal of This Product (Waste Electrical & Electronic Equipment)***

This marking shown on the product or its literature, indicates that it should not be disposed of, with other household wastes at the end of its working life. To prevent possible harm to the environment or human health from uncontrolled waste disposal, please separate this from other types of wastes and recycle it responsibly to promote the sustainable reuse of material resources.



Household users should contact either the retailer where they purchased this product, or their local government office, for details of where and how they can take this item for environmentally safe recycling.

Business users should contact their supplier and check the terms and conditions of the purchase contract. This product should not be mixed with other commercial waste for disposal.

# Warranty

---

Thank you for buying an OMRON product. This product is constructed of high quality materials and great care has been taken in its manufacturing. It is designed to give you a high level of comfort, provided that it is properly operated and maintained as described in the instruction manual.

This product is guaranteed by OMRON for a period of 3 years after the date of purchase. The proper construction, workmanship and materials of this product is guaranteed by OMRON. During this period of guarantee OMRON will, without charge for labour or parts, repair or replace the defect product or any defective parts.

**The guarantee covers only products purchased in Europe, Russia and other CIS countries, Middle East and Africa.**

EN

The guarantee does not cover any of the following:

- a. Transport costs and risks of transport.
- b. Costs for repairs and / or defects resulting from repairs done by unauthorised persons.
- c. Periodic check-ups and maintenance.
- d. Failure or wear of accessories or other attachments other than the main device itself, unless explicitly guaranteed above.
- e. Costs arising due to non-acceptance of a claim (those will be charged for).
- f. Damages of any kind including personal caused accidentally or from misuse.

Should guarantee service be required please apply to the dealer whom the product was purchased from or an authorised OMRON distributor. For the address refer to the product packaging / literature or to your specialised retailer. If you have difficulties in finding OMRON customer services, visit our website ([www.omron-healthcare.com](http://www.omron-healthcare.com)) for contact information.

Repair or replacement under the guarantee does not give rise to any extension or renewal of the guarantee period.

The guarantee will be granted only if the complete product is returned together with the original invoice / cashticket issued to the consumer by the retailer. OMRON reserves the right to refuse the guarantee service if any unclear information has been given.

<b>Manufacturer</b> 	<b>OMRON HEALTHCARE Co., Ltd.</b> 53, Kunotsubo, Terado-cho, Muko, KYOTO, 617-0002 JAPAN		
<b>EU-representative</b> <table border="1" data-bbox="175 319 295 355"> <tr> <td data-bbox="175 319 233 355">EC</td> <td data-bbox="233 319 295 355">REP</td> </tr> </table>	EC	REP	<b>OMRON HEALTHCARE EUROPE B.V.</b> Scorpius 33, 2132 LR Hoofddorp, THE NETHERLANDS <a href="http://www.omron-healthcare.com">www.omron-healthcare.com</a>
EC	REP		
<b>Importer in EU</b>	<b>OMRON HEALTHCARE Co., Ltd.</b> Matsusaka Factory 1855-370, Kubo-cho, Matsusaka-shi, Mie, 515-8503 Japan		
<b>Production facility</b>	<b>OMRON HEALTHCARE UK LTD.</b> Opal Drive, Fox Milne, Milton Keynes, MK15 0DG, UK <a href="http://www.omron-healthcare.com">www.omron-healthcare.com</a>  <b>OMRON MEDIZINTECHNIK HANDELSGESELLSCHAFT mbH</b> Konrad-Zuse-Ring 28, 68163 Mannheim, GERMANY <a href="http://www.omron-healthcare.com">www.omron-healthcare.com</a>  <b>OMRON SANTÉ FRANCE SAS</b> 3, Parvis de la Gare, 94130 Nogent-sur-Marne, FRANCE <a href="http://www.omron-healthcare.com">www.omron-healthcare.com</a>		

Made in Japan



**Mode d'emploi**

**OMRON**

**MESH NEBULIZER**

**MicroAIR U100 (NE-U100-E)**

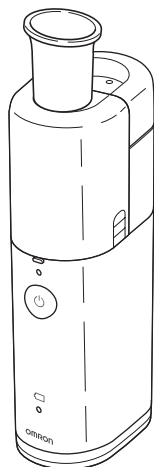

• Français

FR

**All for Healthcare**

# Table des matières

---

Utilisation prévue . . . . .	35
Mesures de sécurité importantes . . . . .	36
Caractéristiques et avantages . . . . .	39
Contenu de l'emballage de l'OMRON MicroAIR U100 . . . . .	40
Noms et fonctions des composants . . . . .	41
Avant d'utiliser le produit pour la première fois . . . . .	43
Comment insérer ou remplacer les piles . . . . .	44
Utilisation de l'adaptateur secteur (en option) . . . . .	45
Assemblage de l'appareil et remplissage du récipient de médicament . . . . .	46
Inhalation avec l'OMRON MicroAIR U100 . . . . .	49
Nettoyage de l'appareil après chaque inhalation . . . . .	51
Désinfection des composants . . . . .	54
Remplacement du bouchon filtrant . . . . .	56
Accessoires médicaux en option . . . . .	56
Dépannage . . . . .	57
Données techniques . . . . .	59
Garantie . . . . .	63

Cher client,

Merci d'avoir acheté le Nébuliseur OMRON MicroAIR U100.

En achetant le nébuliseur MicroAIR U100, vous avez opté pour un dispositif innovant de qualité supérieure. Tout au long de son développement, une attention particulière a été accordée à la fiabilité, à la facilité et au caractère pratique de son utilisation.

Avant d'utiliser le nébuliseur pour la première fois, veuillez lire attentivement ce mode d'emploi.

Si vous avez des questions concernant son utilisation, prenez contact avec le service clientèle OMRON à l'adresse figurant sur l'emballage ou dans le présent mode d'emploi. Il se fera un plaisir de vous aider.

OMRON HEALTHCARE EUROPE B.V.

# Utilisation prévue

---

Objectif médical	Ce produit est destiné à être utilisé pour inhaler le médicament prescrit pour le traitement des troubles respiratoires.												
Utilisateur visé	<ul style="list-style-type: none"><li>• Personnel médical (médecin, infirmière et thérapeute), personnel de santé ou patient sous la direction de personnel médical qualifié.</li><li>• L'utilisateur doit également être en mesure de comprendre le fonctionnement général du MicroAIR U100 ainsi que le contenu du mode d'emploi.</li></ul>												
Patients visés	Ce produit ne doit pas être utilisé par les patients non conscients ou ne respirant pas spontanément.												
Environnement	Ce produit est destiné à être utilisé dans un établissement médical (hôpital, clinique et cabinet médical) ou dans une maison.												
Durée de conservation	<p>Les durées de conservation sont les suivantes, sous réserve que le produit soit utilisé pour nébuliser un médicament deux fois par jour pendant 10 minutes à chaque utilisation à température ambiante (23 °C). La durée de conservation peut varier en fonction de l'environnement d'utilisation.</p> <p>L'utilisation fréquente du produit peut réduire la durée de conservation.</p> <table><tr><td>Unité principale</td><td>5 ans</td></tr><tr><td>Récipient de médicament</td><td>1 an</td></tr><tr><td>Bouchon filtrant</td><td>1 an</td></tr><tr><td>Embout buccal</td><td>1 an</td></tr><tr><td>Masque (PVC) (SEBS)</td><td>1 an</td></tr><tr><td>Adaptateur pour masque</td><td>1 an</td></tr></table>	Unité principale	5 ans	Récipient de médicament	1 an	Bouchon filtrant	1 an	Embout buccal	1 an	Masque (PVC) (SEBS)	1 an	Adaptateur pour masque	1 an
Unité principale	5 ans												
Récipient de médicament	1 an												
Bouchon filtrant	1 an												
Embout buccal	1 an												
Masque (PVC) (SEBS)	1 an												
Adaptateur pour masque	1 an												
Précautions d'utilisation	Les avertissements et les mises en garde décrits dans le mode d'emploi doivent être respectés.												

FR

## Mesures de sécurité importantes

---

- Cette section fournit des informations sur l'utilisation du produit en toute sécurité et sur la manière d'éviter des blessures à vous-même et aux autres ainsi que des dommages au produit.

### **Gardez soigneusement ces instructions pour vous y référer ultérieurement.**

**⚠ Avertissement :** indique une situation potentiellement dangereuse qui, si elle n'est pas évitée, peut entraîner le décès ou de graves lésions.

#### **(Utilisation)**

- Suivez les instructions de votre médecin ou de votre pharmacien pour le type du médicament, son dosage et sa posologie.
- En cas de réactions allergiques ou d'autres difficultés pendant l'utilisation, arrêtez immédiatement d'utiliser l'appareil et consultez votre médecin.
- Gardez l'appareil hors de portée des nourrissons et des enfants laissés sans surveillance.
- Mettez toujours au rebut tout reste de médicament après utilisation et utilisez une nouvelle dose de médicament à chaque fois.
- Ce produit ne doit pas être utilisé sur des patients non conscients ou ne respirant pas spontanément.
- N'utilisez pas de l'eau seule dans le nébuliseur pour l'inhalation.
- Ne touchez pas l'élément vibrant lorsque l'appareil est sous tension.
- N'utilisez pas l'appareil dans des endroits où il risquerait d'être exposé à des gaz inflammables.
- N'utilisez pas ou ne rangez pas l'appareil dans un endroit humide, comme une salle de bains.
- Ne laissez pas l'appareil ni ses composants dans des lieux où ils seront exposés à des températures ou des changements d'humidité extrêmes, comme dans un véhicule en plein été, ou dans des endroits où ils seront exposés à la lumière directe du soleil.
- Ne l'utilisez pas dans les circuits anesthésiques ou dans les circuits de respiration du ventilateur.

#### **(Source d'alimentation)**

- N'utilisez pas l'appareil avec un adaptateur secteur endommagé.
- Branchez l'adaptateur secteur dans une prise de courant appropriée.
- N'utilisez pas de bloc multiprise.
- Ne branchez ou ne débranchez jamais l'adaptateur secteur avec les mains mouillées.

# Mesures de sécurité importantes

---

## (Nettoyage et désinfection)

- Nettoyez et désinfectez les composants du produit avant de l'utiliser pour la première fois, quand le produit n'a pas été utilisé pendant une période prolongée et quand les composants sont contaminés.
- Nettoyez les composants du produit après chaque utilisation et désinfectez-les chaque jour en utilisation normale.
- Quand le produit est utilisé par plusieurs personnes, nettoyez et désinfectez les composants du produit après l'utilisation par chaque personne.
- Suivez les instructions du fabricant de désinfectant et assurez-vous qu'il ne reste pas de désinfectant sur le produit après l'avoir désinfecté.
- Laissez les composants du produit sécher après les avoir nettoyés et désinfectés et avant de remonter le produit, et conservez le produit dans un endroit propre pour qu'il ne se contamine pas.
- N'immergez pas l'unité principale (sauf l'élément vibrant et la zone qui l'entoure) ni l'adaptateur secteur dans de l'eau ou un autre liquide.
- Ne renversez pas d'eau ou de médicament sur l'unité principale et l'adaptateur secteur.

FR

**⚠ Attention :** indique une situation potentiellement dangereuse qui, si elle n'est pas évitée, pourrait entraîner des blessures mineures ou modérées, ou des dommages physiques.

## (Utilisation)

- Une surveillance étroite doit être assurée par un parent ou un soignant quand l'appareil est utilisé par, pour ou à proximité d'enfants ou de personnes handicapées.
- Pour éviter que du médicament ne reste sur le visage, essuyez-vous le visage après avoir retiré le masque.
- Ne projetez pas de médicament nébulisé dans les yeux.
- N'utilisez pas le nébuliseur lorsque le récipient de médicament est vide.
- Autorisé pour un usage humain uniquement.
- Utilisez uniquement les accessoires d'origine et en option OMRON précisés pour cet appareil.
- N'ajoutez pas plus de 10 ml de médicament dans le récipient de médicament.
- Ne soumettez pas l'appareil à des chocs excessifs, par exemple en le faisant tomber sur le sol.
- Ne couvrez pas l'unité principale avec une couverture, une serviette ou quoi que ce soit d'autre pendant l'utilisation.
- Ne démontez pas et ne tentez pas de réparer l'unité principale ou l'adaptateur secteur.
- N'enfoncez pas de coton-tige ni d'épingle dans les mailles.
- Pendant l'utilisation de cet appareil, veillez à ce qu'aucun téléphone mobile ou autre appareil électrique émettant des champs électromagnétiques ne soit situé à moins de 30 cm. Cela risquerait de perturber le fonctionnement de l'appareil.

# Mesures de sécurité importantes

---

## (Source d'alimentation)

- Utilisez uniquement l'adaptateur secteur d'origine.
- Insérez entièrement la fiche d'alimentation dans la prise.
- Enlevez la poussière de la fiche d'alimentation.
- Lors de la manipulation de l'adaptateur secteur, veillez à ne pas faire ce qui suit :
  - Ne l'endommagez pas.      Ne le cassez pas.
  - Ne l'altérez pas.            Ne le pliez pas et ne le tirez pas en force.
  - Ne le tordez pas.            Ne l'enroulez pas pendant qu'il est utilisé.
  - Ne le pincez pas.            Ne le placez pas en dessous d'objets lourds.
- N'utilisez pas de rallonges. Branchez le cordon d'alimentation directement dans la prise.
- Pour débrancher la fiche d'alimentation de la prise, ne tirez pas sur le cordon. Toujours tirer sur la fiche d'alimentation en toute sécurité.
- Débranchez le produit s'il ne doit pas être utilisé pendant une période prolongée.
- Retirez systématiquement l'adaptateur secteur de l'appareil avant de le nettoyer.
- Remplacez immédiatement les piles usagées par des neuves. Remplacez les deux piles en même temps.
- Retirez les piles si l'appareil ne doit pas être utilisé pendant au moins trois mois.
- N'utilisez pas différents types de piles simultanément.
- N'utilisez pas des piles neuves et usagées en même temps.
- N'utilisez pas de piles au lithium.

## (Nettoyage et désinfection)

- N'utilisez pas de four à micro-ondes pour faire bouillir ou sécher les composants.
- N'utilisez pas de sèche-cheveux pour sécher les composants.
- N'utilisez pas de lave-vaisselle pour laver ou sécher les composants.
- Ne laissez pas la solution de nettoyage dans les composants du nébuliseur. Rincez les composants du nébuliseur à l'aide d'eau du robinet propre après les avoir désinfectés.
- Conservez l'appareil et ses composants dans un endroit propre et sûr.

## Mesures de sécurité générales

- N'utilisez pas le produit dans un but autre que l'inhalation.
- Ne nettoyez jamais avec du benzène ou un diluant.

## Caractéristiques et avantages

---

Dans le MicroAIR U100, l'aérosol est généré par le passage sous pression du médicament liquide par les fins trous des mailles en alliage métallique. Cette pression est fournie par un élément vibrant en titane oscillant à haute fréquence.

### **Véritablement portable, format de poche**

L'appareil trouvera sa place dans n'importe quel sac à main ou porte-documents. Disposant d'une autonomie pouvant aller jusqu'à 4 heures environ pour deux piles AA/LR6, il vous permettra d'avoir toujours votre médicament sous la main, où que vous alliez, quoi que vous fassiez.

### **L'inhalation est possible sous différents angles**

L'appareil permet d'inhaler sous différents angles tout en conservant une nébulisation stable. Il peut donc être utilisé même en position allongée, ou peut être utilisé pour un bébé/un enfant couché dans les bras de la personne qui s'en occupe.

FR

### **Fonctionnement silencieux**

Le fonctionnement silencieux de l'appareil garantit une utilisation discrète.  
Pas de bruits forts et effrayants, donc un traitement dans le calme, même sur un enfant endormi.

### **Fonctionnement sur simple pression d'un bouton**

### **Compatible avec de nombreux médicaments**

### **Facile à assembler, simple à préparer**

# Contenu de l'emballage de l'OMRON MicroAIR U100

L'emballage contient les éléments suivants :

Couvercle de  
l'unité principale



Unité principale



Réceptacle de  
médicament



Bouchon  
filtrant



Adaptateur  
pour masque



Embout  
buccal



Piles  
(2x AA/LR6)



- Trousse souple
- Mode d'emploi
- Guide d'installation rapide

Masque pour  
enfant (PVC)



Masque pour  
adulte (PVC)





# Noms et fonctions des composants

## Bouchon filtrant

Contient des mailles en alliage métallique pour la nébulisation.



### Mailles

Le médicament nébulisé en sort par des pores minuscules.

## Récipient de médicament

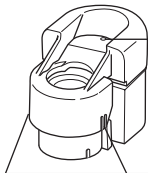

### Ouverture d'air

Stabilise la nébulisation.

FR

### Bouton de déverrouillage du couvercle du récipient de médicament

Les boutons situés de chaque côté du récipient de médicament permettent d'ouvrir ce dernier.

## Unité principale

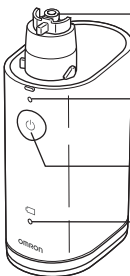

### Élément vibrant

La pointe de cet élément vibrant oscille à haute fréquence et pousse le médicament à travers les pores des mailles.

### Témoin d'alimentation

Un témoin vert s'allume lorsque l'appareil est activé.

### Bouton MARCHÉ/ARRÊT (⏻)

### Témoin de pile faible

Un témoin orange clignote lorsque les piles sont faibles.

## Noms et fonctions des composants

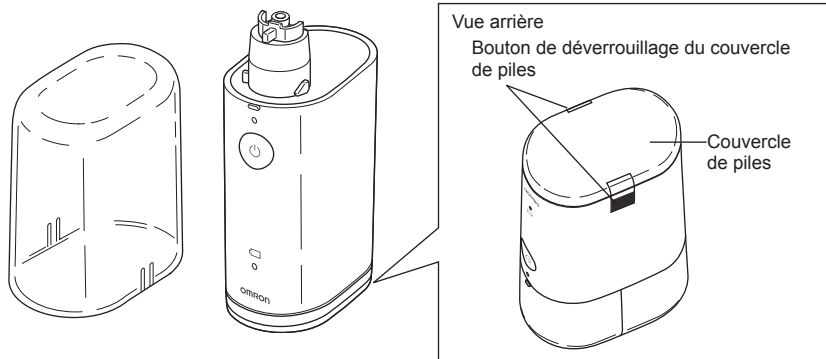

### Couvercle de l'unité principale

Protège l'unité principale ainsi que le récipient de médicament et le bouchon filtrant en place pendant leur stockage.

## Avant d'utiliser le produit pour la première fois

---

Avant la première utilisation : I ) Lire soigneusement le Mode d'emploi  
II ) Démontez, nettoyez et désinfectez les composants

### Démontage

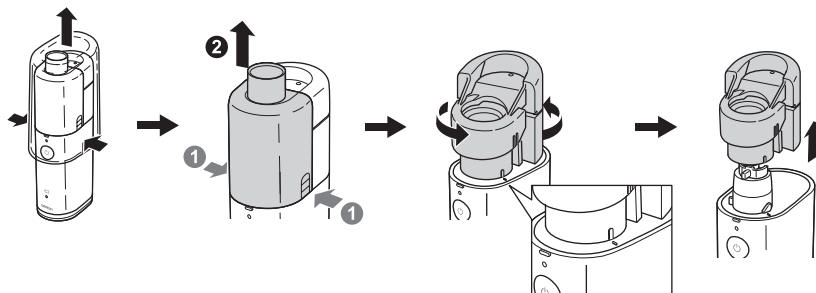

FR

# Comment insérer ou remplacer les piles

## Insertion des piles

1. Retirez le couvercle de piles situé sur la partie inférieure en appuyant sur les boutons de déverrouillage des deux côtés.
2. Insérez les piles en respectant la polarité indiquée à l'intérieur du compartiment des piles.
3. Remplacez le couvercle de piles en appuyant sur les boutons des deux côtés du couvercle de piles.

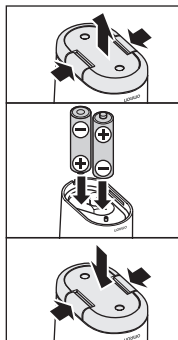

## Durée de vie des piles et remplacement

L'appareil peut fonctionner avec des piles alcalines ou des piles rechargeables nickel-métal-hydrure (NiMH). Selon la capacité et l'état des piles, l'appareil peut fonctionner jusqu'à 4 heures avec un jeu de piles alcalines.

### Indicateur de piles faibles (orange)

Cignote	Les piles sont faibles. Remplacez les deux piles usagées par des neuves.
S'allume	Les piles sont épuisées. L'appareil ne nébulisera plus. Remplacez immédiatement les deux piles usagées par des neuves.

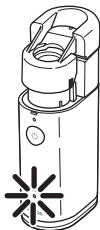

- Remarques :
- Le témoin de piles faibles s'éteint si aucun bouton n'est utilisé pendant 10 secondes ou si vous éteignez l'appareil.
  - Retirez les piles si l'appareil n'est pas utilisé pendant de longues périodes. Le non-respect de cette précaution risque de provoquer des dommages dus à des fuites des piles.
  - Les piles doivent être traitées comme des déchets chimiques ; elles doivent être déposées chez votre détaillant ou aux endroits de collecte appropriés.

## Utilisation de l'adaptateur secteur (en option)

**⚠ Attention :** Utilisez uniquement l'adaptateur secteur d'origine comme indiqué à la section « Accessoires médicaux en option ».

### Raccordement de l'adaptateur secteur à l'unité principale

- (1) Retirez le couvercle de piles et retirez les piles, voir page 44.
- (2) Placez l'unité principale sur la base de raccordement de l'adaptateur secteur comme indiqué sur l'illustration de droite. Remarque : Elle se verrouillera par encliquetage sur la base.
- (3) Insérez la fiche d'alimentation de l'adaptateur secteur dans une prise.

**⚠ Attention :** Ne branchez ou ne débranchez jamais l'adaptateur secteur avec les mains mouillées.

Remarque : Ne pas placer l'appareil à un endroit où il est difficile de débrancher l'adaptateur secteur.

### Retrait de l'adaptateur secteur de l'unité principale

- (4) Débranchez la fiche d'alimentation de l'adaptateur secteur de la prise.
- (5) Appuyez sur les deux côtés de la base de raccordement pour la déverrouiller de l'unité principale.
- (6) Retirez l'unité principale.

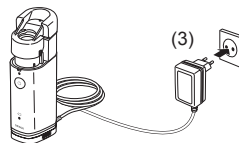
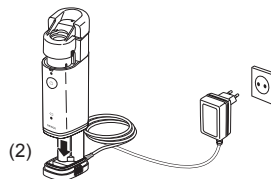

Le raccordement est terminé.

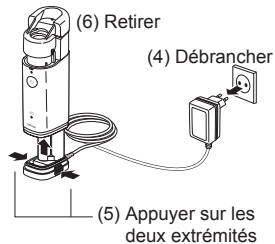

FR

## Assemblage de l'appareil et remplissage du récipient de médicament

**⚠ Attention :** Nettoyez et désinfectez les composants du produit avant de l'utiliser pour la première fois, quand le produit n'a pas été utilisé pendant une période prolongée et quand les composants sont contaminés. (Reportez-vous à page 51 pour les instructions.)

1. Insérez les piles, voir page 44.
2. Aligned le repère du récipient pour médicament sur le repère de l'unité principale. Appuyez sur le récipient pour médicament et faites-le tourner dans le sens des aiguilles d'une montre.

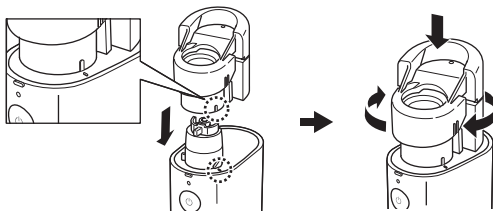

Remarque : Ne montez pas le récipient de médicament sur l'unité principale lorsque le bouchon filtrant est en place.

3. Ouvrez le récipient de médicament en appuyant sur les deux côtés du bouchon.

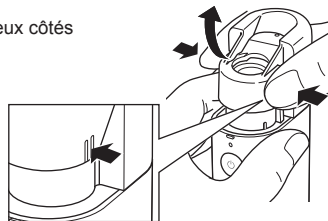

## Assemblage de l'appareil et remplissage du récipient de médicament

4. Remplissez le récipient de médicaments comme illustré. La capacité maximum est de 10 ml.



5. Placez le bouchon filtrant.

Remarque : Ne touchez pas les mailles.

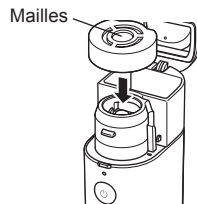

6. Appuyez jusqu'au déclic sur le couvercle du récipient de médicament pour le mettre en place. Le bouchon filtrant est fixé.

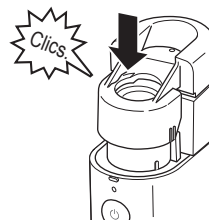

FR

## Assemblage de l'appareil et remplissage du récipient de médicament

---

7. Installez l'adaptateur pour masque sur l'unité principale.

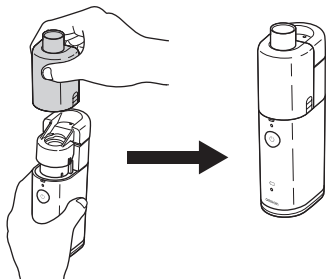

8. Fixez le masque ou l'embout buccal sur l'adaptateur pour masque.

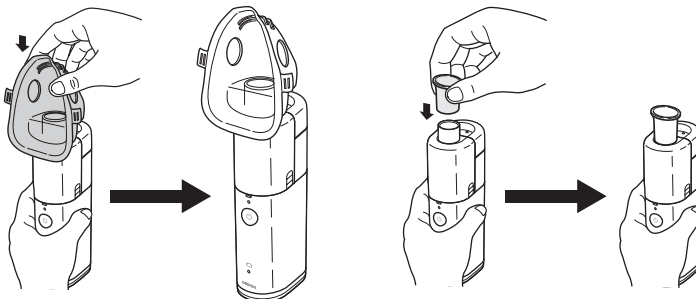

L'appareil est maintenant prêt à être utilisé.

Reportez-vous à la section suivante pour plus d'informations sur l'inhalation.



# Inhalation avec l'OMRON MicroAIR U100

**⚠Avertissement :** Suivez les instructions de votre médecin ou de votre pharmacien pour le type du médicament, son dosage et sa posologie.

1. Inclinez légèrement l'appareil comme le montre l'illustration. Dans cette position, l'élément vibrant est immergé dans le médicament et la nébulisation commencera dès que l'appareil est mis sous tension.

Après que l'élément vibrant a été immergé dans le médicament, l'appareil peut être utilisé sous n'importe quel angle.

Remarque : Dans certaines positions (par ex. à la verticale), il peut arriver que la nébulisation s'arrête après un court instant. Dans ce cas, inclinez une nouvelle fois brièvement l'appareil pour immerger à nouveau l'élément vibrant dans le médicament.

2. Placez l'embout buccal dans votre bouche ou placez le masque sur la bouche et le nez.

3. Si vous appuyez sur le bouton MARCHÉ/ARRÊT (ϕ), la nébulisation commence.

Si vous appuyez une nouvelle fois sur le bouton MARCHÉ/ARRÊT (ϕ), la nébulisation s'arrête.

Le témoin d'alimentation vert s'allume pendant la nébulisation.

Restez toujours calme et détendu(e) pendant que vous inhalez. Inspirez lentement et profondément de manière que le médicament puisse pénétrer profondément dans les poumons. Retenez brièvement votre souffle, puis retirez l'embout buccal de votre bouche et expirez lentement. Ne respirez pas trop rapidement. Faites une pause lorsque vous ressentez le besoin de vous reposer.

Médicament

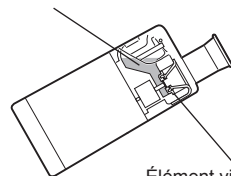

Élément vibrant

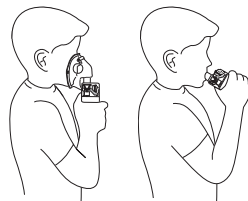

FR

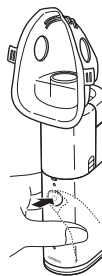

# Inhalation avec l'OMRON MicroAIR U100

Remarque : L'utilisation d'un médicament à haute viscosité peut réduire la nébulisation.

En fonction de votre utilisation, il se peut que vous voyiez de la condensation sur l'intérieur de l'adaptateur du masque pendant l'utilisation. Si c'est le cas, essuyez l'adaptateur du masque à l'aide d'un chiffon doux pour éviter toute fuite de médicament.

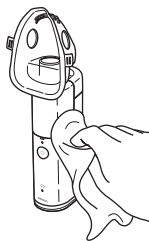

Une accumulation excessive de médicament sur les mailles peut provoquer l'arrêt de la nébulisation. Dans ce cas, éteignez l'appareil et retirez l'adaptateur pour masque. Épongez le médicament à l'aide d'un chiffon non pelucheux.

Remarque : N'enfoncez pas de coton-tige ni d'épingle dans les mailles ; vous risqueriez de les endommager de manière permanente.

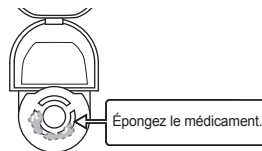

Après inhalation, éteignez toujours le nébuliseur en appuyant sur le bouton MARCHE/ARRÊT (⏻).

Remarque : L'appareil s'éteint automatiquement après 30 minutes.

# Nettoyage de l'appareil après chaque inhalation

Les éléments suivants doivent être démontés et nettoyés après chaque utilisation : récipient de médicament, bouchon filtrant, adaptateur pour masque, embout buccal et masque.

Remarque : si l'appareil n'est pas nettoyé et désinfecté correctement et régulièrement, des micro-organismes peuvent subsister dans l'appareil et causer un risque d'infection.

1. Retirez l'adaptateur pour masque de l'unité principale en appuyant sur les deux côtés de l'adaptateur pour masque.

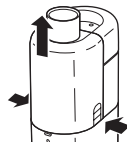

2. Ouvrez le récipient pour médicament et retirez le capuchon filtrant.

Remarque : Ne touchez pas les mailles.

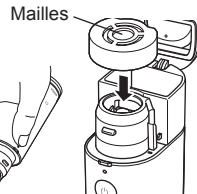
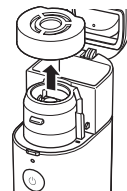

3. Éliminez le médicament puis remettez le capuchon filtrant en place.



Suite

## Nettoyage de l'appareil après chaque inhalation

---

4. Remplissez le récipient de médicament d'eau et nébulisez l'eau.  
Pour empêcher le médicament de sécher et d'adhérer aux mailles après utilisation, nébulisez de l'eau pendant 1 à 2 minutes.

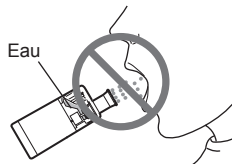

Ne pas inhaler d'eau.

5. Retirez le bouchon filtrant du récipient pour médicament, puis retirez ce dernier de l'unité principale en le faisant tourner dans le sens inverse des aiguilles d'une montre et en le soulevant.

Remarque : Retirez le récipient pour médicament après avoir éliminé le médicament.

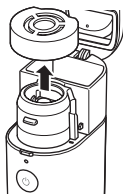

# Nettoyage de l'appareil après chaque inhalation

6. Suivez les instructions ci-dessous pour nettoyer tous les composants.

## • Bouchon filtrant

Lavez le bouchon filtrant dans un détergent doux (neutre), puis rincez-le à l'eau claire. Éliminez l'excédent d'eau et laissez-le sécher à l'air dans un endroit propre.

Certains types de médicaments peuvent facilement rester sur les mailles. Soyez donc très attentifs pendant le lavage. Ne lavez pas à l'eau courante.

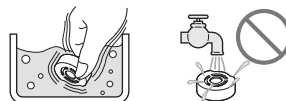

## • Récipient pour médicament, embout buccal, masque et adaptateur pour masque

Lavez-les à l'eau chaude et avec un détergent doux et neutre.

Rincez-les minutieusement à l'eau du robinet propre et laissez-les sécher à l'air dans un endroit propre.



## • Élément vibrant et ses alentours

Lavez à l'eau courante.

Remarque : Vérifiez que le couvercle de piles est installé pour éviter toute pénétration de liquide dans l'appareil.

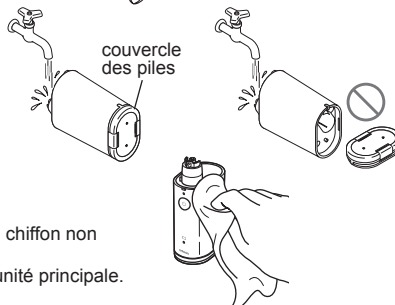

## • Unité principale

Nettoyez l'unité principale en l'essuyant à l'aide d'un chiffon non pelucheux (humecté).

Utilisez un chiffon non pelucheux sec pour sécher l'unité principale.

Ne nettoyez jamais avec du benzène ou un diluant.







FR

## Désinfection des composants

Remarque : si l'appareil n'est pas nettoyé et désinfecté correctement et aussi fréquemment qu'indiqué, des micro-organismes peuvent subsister dans l'appareil et causer un risque d'infection.

**Le récipient de médicament, le bouchon filtrant, l'embout buccal, le masque et l'adaptateur pour masque doivent être désinfectés avant la première utilisation de l'appareil, après une longue période de non-utilisation, ou chaque jour en utilisation normale.**

Reportez-vous au tableau ci-dessous pour choisir une méthode de désinfection.

Composants	Matériaux	Ébullition	Alcool		Hypochlorite de sodium
			Éthanol désinfectant	Milton*1 (0,1 %)	
Embout buccal	 SEBS	○	○	○	○
Adaptateur pour masque	 PC	○	○	○	○
Récipient de médicament	 Corps : PC Charnières : Titane	○	○	○	○
Bouchon filtrant	 Joint : Silicone Support des mailles : PC Mailles : NiPd	○	○	○	×
Masque pour adulte (PVC) Masque pour enfant (PVC)	 Masque : PVC*3 Courroie : Caoutchouc*4	×	○*2	○*2	○*2
Masque pour adulte (SEBS) (en option) Masque pour enfant (SEBS) (en option)	 Masque : SEBS Courroie : Caoutchouc*4	○*2	○*2	○*2	○*2
Élément vibrant	 Titane	×	○	○	○

○ : applicable × : non applicable

# Désinfection des composants

## ■ Désinfection à l'aide d'un désinfectant disponible dans le commerce

Utilisez un désinfectant disponible dans le commerce. Suivez les instructions fournies par le fabricant du désinfectant.

Remarque : Ne nettoyez jamais avec du benzène ou un diluant.

### • Élément vibrant et ses alentours

Tremper l'élément vibrant et la zone environnante dans du désinfectant.

### • Récipient pour médicament, embout buccal, bouchon filtrant, adaptateur pour masque et masque

Tremper les composants dans le désinfectant.

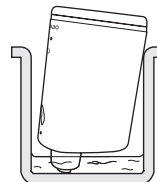

## ■ Désinfection par ébullition

### • Récipient pour médicament, embout buccal, bouchon filtrant, adaptateur pour masque et masque (SEBS) (en option)\*2

Vous pouvez faire bouillir les composants entre 15 et 20 minutes.

Après ébullition, retirez prudemment les composants, ôtez l'excédent d'eau et laissez sécher à l'air dans un endroit propre.

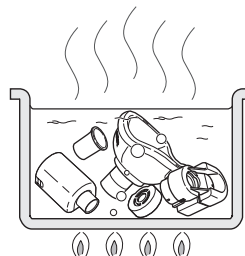

FR

\*1 Exemple de désinfectant disponible dans le commerce. (La concentration et le temps de séjour indiqués dans le tableau s'entendent dans les conditions de test de la durée de vie des pièces avec chaque désinfectant utilisé conformément aux indications fournies dans son mode d'emploi. Veuillez noter que les tests n'ont pas été effectués en vue de garantir l'efficacité des désinfectants. Il n'y a aucune intention de suggérer l'utilisation de ces désinfectants. Les conditions d'utilisation et les ingrédients du désinfectant varient selon les fabricants. Veuillez lire attentivement les modes d'emploi avant utilisation et désinfectez chaque pièce de la manière adéquate. Veuillez noter que la durée de vie des pièces peut diminuer en fonction des conditions, des environnements et de la fréquence d'utilisation.)

\*2 Retirez l'élastique du masque avant la désinfection.

\*3 Le masque est sans phtalates.

\*4 L'élastique ne contient pas de latex de caoutchouc naturel.

## Remplacement du bouchon filtrant

---

Le bouchon filtrant est un composant consommable.

OMRON recommande de remplacer le bouchon filtrant après plus ou moins 1 an (veuillez-vous reporter à la page 35 « Durée de conservation »).

Retirez le bouchon filtrant et remplacez-le par un neuf comme décrit à la page page 46 (section « Assemblage de l'appareil et remplissage du récipient de médicament »).

## Accessoires médicaux en option

---

Description du produit	Modèle
Masque pour adulte (PVC)	NEB-MSLP-E
Masque pour enfant (PVC)	NEB-MSMP-E
Masque pour nourrisson (PVC)	NEB-MSSP-E
Masque pour adulte (SEBS)	NEB-MSLS-E
Ensemble masque pour enfant (SEBS)	NEB-MSSS-E
Bouchon filtrant	NEB-MC-10E
Récipient de médicament	NEB-BTL-10E
Adaptateur pour masque	NEB-MSA-10E
Embout buccal	U22-1-E
Adaptateur secteur	NEB-AC-10E
Adaptateur secteur (Royaume-Uni)	NEB-AC-10UK



## Dépannage

Si l'un quelconque des problèmes ci-dessous se produit pendant l'utilisation, vérifiez avant tout qu'aucun autre appareil électrique ne se trouve à moins de 30 cm.

Si le problème persiste, reportez-vous au tableau ci-dessous.

Problème	Cause possible	Solution
Le débit de nébulisation est extrêmement faible.	Les piles sont faibles (le témoin orange de piles faibles clignote).	Remplacez les piles par des piles neuves. Reportez-vous à page 44.
	Les mailles sont tachées ou obstruées.	1. Nettoyez les mailles en les faisant bouillir. Reportez-vous à page 54. 2. Remplacez le bouchon filtrant par un neuf. Reportez-vous à page 46.
Le témoin d'alimentation vert ne s'allume pas et l'appareil ne nébulise pas.	Les piles sont épuisées (le témoin orange de piles faibles reste allumé).	Remplacez les piles par des neuves ou utilisez l'adaptateur secteur (en option). Reportez-vous à page 44 ou 45.
	La capacité des piles rechargeables est faible.	Rechargez les piles à l'aide d'un chargeur du commerce.
	Les piles sont introduites dans le mauvais sens.	Réintroduisez les piles dans le bon sens. Reportez-vous à page 44.
	L'adaptateur secteur (en option) n'est pas correctement raccordé à une source d'alimentation.	Vérifiez que l'adaptateur secteur est raccordé à une prise de courant et à l'unité principale. Débranchez puis réinsérez la fiche si nécessaire.
	Le contact de l'adaptateur secteur (en option) est contaminé.	Enlevez toute contamination à l'aide d'un tissu humidifié avec de l'eau ou de l'alcool désinfectant, puis essuyez légèrement.

FR

## Dépannage

Problème	Cause possible	Solution
Le témoin d'alimentation vert s'allume mais l'appareil ne nébulise pas.	L'élément vibrant n'est pas immergé dans le médicament.	Inclinez l'unité principale pour immerger l'élément vibrant dans le médicament.
	Le récipient de médicament ne contient pas de médicament.	Remplissez de médicament. Reportez-vous à page 46.
	Les mailles sont cassées.	Remplacez-les par des neuves. Reportez-vous à page 46.
	Un excès de médicament s'est déposé sur les mailles.	Retirez l'excédent de médicament. Reportez-vous à page 50. Éliminez le liquide visible à l'aide d'un chiffon doux, en procédant très délicatement pour ne pas endommager les mailles.
Le témoin vert d'alimentation s'allume mais la nébulisation est faible ou prend trop de temps pour le traitement.	Le débit de nébulisation varie en fonction du médicament utilisé.	Les durées de traitement peuvent varier selon les médicaments et les patients.

Si l'appareil continue à ne pas nébuliser correctement après vérification des causes possibles susmentionnées, prenez contact avec votre revendeur OMRON.

## Données techniques

<b>Catégorie du produit :</b>	Nébuliseurs
<b>Description du produit :</b>	NÉBULISEUR À MAILLES
<b>Modèle (réf.) :</b>	MicroAIR U100 (NE-U100-E)
<b>Valeurs nominales :</b>	100-240 V~ 0,12-0,05 A 50-60 Hz (adaptateur secteur en option) 3 VCC (deux piles/Type AA/LR6)
<b>Consommation électrique :</b>	Environ 1,2 W
<b>Volume résiduel :</b>	Environ 0,5 ml
<b>Mode de fonctionnement :</b>	Utilisation continue
<b>Durée de vie des piles :</b>	Environ 4 heures
<b>Température/Humidité/ Pression atmosphérique de fonctionnement :</b>	+10 °C à +40 °C, 30 à 85 % HR (sans condensation), 800 - 1 060 hPa
<b>Température/Humidité de stockage et de transport :</b>	-20 °C à +60 °C, 10 à 90 % HR (sans condensation)
<b>Poids :</b>	Environ 120 g (sans piles)
<b>Dimensions :</b>	Environ 38 (L) x 130 (H) x 60 (P) mm (unité principale assemblée avec récipient de médicament et adaptateur pour masque)
<b>Contenu :</b>	Unité principale, couvercle de l'unité principale, récipient pour médicament, bouchon filtrant, adaptateur pour masque, embout buccal, 2 piles (AA/LR6), masque pour adulte (PVC), masque pour enfant (PVC), trousse souple, mode d'emploi, guide d'installation rapide
<b>Classifications :</b>	Équipement ME avec alimentation interne (lorsque seules les piles sont utilisées) Équipement ME de classe II (lorsque l'adaptateur secteur en option est utilisé) Type BF (Pièce appliquée) ; embout buccal, masque IP55 (lorsque seules les piles sont utilisées) IP22 (lorsque l'adaptateur secteur en option est utilisé)

FR

CE0197



CARTON + PAPIER A TRIER













La classification IP indique le degré de protection procuré par les enveloppes conformément à la norme CEI 60529. L'appareil est protégé contre la pénétration de poussière qui peut causer des problèmes dans des conditions de fonctionnement normales et contre les jets d'eau qui peuvent provoquer des problèmes dans des conditions de fonctionnement normales. L'adaptateur secteur en option est protégé contre les corps étrangers solides d'un diamètre de 12,5 mm et plus comme un doigt, et contre la chute en oblique de gouttes d'eau qui peuvent causer des problèmes dans des conditions de fonctionnement normales.

# Données techniques

## Remarques :

- Soumis à des modifications techniques sans préavis.
- Ce produit OMRON a été fabriqué en respectant le système de qualité rigoureux d'OMRON HEALTHCARE Co., Ltd., Japon.
- L'appareil risque de ne pas fonctionner si les conditions de température et de tension diffèrent de celles définies dans les spécifications.
- Si l'appareil est entreposé à la température de stockage et de transport maximum ou minimum et est déplacé dans un environnement dont la température est de 20 °C, nous recommandons d'attendre environ 1 heure avant d'utiliser l'appareil.
- Cet appareil respecte les dispositions de la norme européenne EN13544-1:2007, Matériel respiratoire thérapeutique - Partie 1 : Systèmes de nébulisation et leurs composants.
- Signaler au fabricant et aux autorités compétentes de l'État membre dans lequel vous êtes établi tout incident grave qui s'est produit impliquant cet appareil.

## Description des symboles

	L'utilisateur doit consulter le mode d'emploi		Limitation de température
	Pièce appliquée - Type BF Degré de protection contre les chocs électriques (courant de fuite)		Limitation d'humidité
	Classe II Protection contre les chocs électriques		Limitation de pression atmosphérique
IPXX	Degré de protection selon CEI 60529		MARCHE/ARRÊT
	Marquage CE		Courant alternatif
	Numéro de série		Courant continu
	Dispositif médical		Date de fabrication

# Données techniques

<b>Taille des particules :</b>	*DAMM 4,5 $\mu\text{m}$ DAMM = Diamètre Aérodynamique Médian de Masse
<b>Capacité du récipient de médicament :</b>	10 ml maximum
<b>Acoustique :</b>	Environ 20 dB
<b>Vitesse de nébulisation :</b>	**0,25-0,9 ml/min (selon la perte de poids)
<b>Sortie d'aérosol :</b>	0,5 ml (2 ml, 1 % NaF)
<b>Débit d'aérosol :</b>	0,1 ml/min (2 ml, 1 % NaF)

## Remarques :

- La distribution de la taille des particules est mesurée à l'aide d'une solution aqueuse à 2,5 % de NaF. La distribution de la taille des particules et la sortie d'aérosol peuvent varier en fonction de la combinaison de l'appareil, du médicament et des conditions ambiantes comme la température, l'humidité et la pression atmosphérique.
- Les performances peuvent varier en fonction des mailles et des médicaments utilisés, comme les suspensions ou les médicaments à viscosité élevée. Consultez la fiche des données du fournisseur du médicament pour de plus amples détails.
- \* Les valeurs mesurées reflètent les données internes obtenues par NEXT GENERATION IMPACTOR (NGI), conformément aux normes EN13544-1:2007 + A1:2009 et ISO27427:2013.
- \*\* Le débit de nébulisation est mesuré à l'aide d'une solution saline à 0,9 % à 23 °C, à un angle de pulvérisation de 30° avec 3 ml de médicament. Il peut varier en fonction du médicament et des conditions ambiantes.

FR

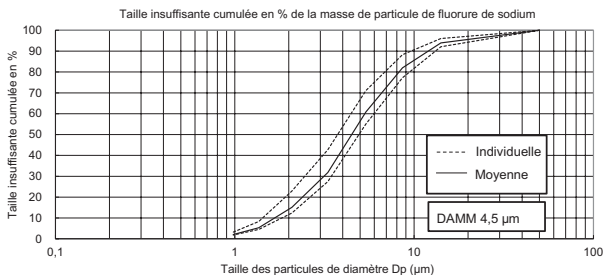

## Données techniques

---

### **Informations importantes sur la compatibilité électromagnétique (CEM)**

NE-U100-E fabriqué par OMRON HEALTHCARE Co., Ltd. est conforme à la norme EN60601-1-2:2015 Compatibilité électromagnétique (CEM).

D'autres documents relatifs à la norme CEM sont disponibles auprès d'OMRON HEALTHCARE EUROPE à l'adresse indiquée dans le présent mode d'emploi ou sur [www.omron-healthcare.com](http://www.omron-healthcare.com).  
Se reporter aux informations relatives à la norme CEM pour NE-U100-E, disponibles sur le site Web.

### **Comment éliminer ce produit (déchets d'équipements électriques et électroniques)**

Ce symbole figurant sur le produit ou sa documentation indique qu'il ne doit pas être mis au rebut en fin de vie avec les autres déchets ménagers. L'élimination incontrôlée des déchets pouvant porter préjudice à l'environnement ou à la santé humaine, veuillez les séparer des autres types de déchets et les recycler de façon responsable. Vous favoriserez ainsi la réutilisation durable des ressources matérielles.



Les particuliers sont invités à contacter le distributeur leur ayant vendu le produit ou à se renseigner auprès de leur mairie pour savoir où et comment ils peuvent se débarrasser de ce produit afin qu'il soit recyclé en respectant l'environnement.

Les entreprises sont invitées à contacter leurs fournisseurs et à consulter les conditions de leur contrat de vente. Ce produit ne doit pas être mis au rebut avec les autres déchets commerciaux.

# Garantie

---

Merci d'avoir acheté un produit OMRON. Ce produit a été élaboré avec des matériaux de haute qualité et un grand soin a été apporté à sa fabrication. Il a été conçu pour vous apporter un confort de haute qualité, à condition de l'utiliser et de l'entretenir correctement, conformément aux indications du mode d'emploi.

Ce produit est garanti par OMRON pour une période de 3 ans après sa date d'achat. La construction, la fabrication et les matériaux mêmes de ce produit sont garantis par OMRON. Pendant cette période de garantie, OMRON s'engage à réparer ou remplacer tout produit défectueux ou toute pièce défectueuse sans facturer la main d'œuvre ni les pièces.

**Cette garantie ne s'applique qu'à des produits achetés dans les pays suivants : Europe, Russie et autres pays de la C.E.I., Moyen-Orient et Afrique.**

La garantie ne couvre pas les points suivants :

- a. Frais et risques liés au transport.
- b. Coûts des réparations et/ou des défauts résultant de réparations effectuées par des personnes non agréées.
- c. Contrôles et maintenance périodiques.
- d. Panne ou usure des accessoires ou d'autres parties autres que l'unité principale même, sauf garantie expresse ci-dessus.
- e. Coûts résultant de la non-acceptation d'une réclamation (ces coûts seront facturés).
- f. Dommages quelconques, y compris dommages personnels d'origine accidentelle ou résultant d'une utilisation inappropriée.

Si le service de garantie s'avère nécessaire, veuillez contacter le distributeur chez qui le produit a été acheté ou un distributeur OMRON agréé. Pour obtenir l'adresse, reportez-vous à l'emballage/la documentation du produit ou à votre détaillant spécialisé. Si vous rencontrez des difficultés à trouver des services clients OMRON, rendez-vous sur notre site Web ([www.omron-healthcare.com](http://www.omron-healthcare.com)) pour obtenir des informations de contact.

Une réparation ou un remplacement sous garantie ne donne pas lieu à une prolongation ou au renouvellement de la période de garantie.

La garantie sera accordée uniquement si le produit complet est renvoyé avec la facture/le ticket de caisse d'origine délivré(e) au client par le détaillant. OMRON se réserve le droit de refuser toute garantie si les informations données manquent de précision d'une façon quelconque.

FR

<b>Fabricant</b> 	<b>OMRON HEALTHCARE Co., Ltd.</b> 53, Kunotsubo, Terado-cho, Muko, KYOTO, 617-0002 JAPON		
<b>Mandataire dans l'UE</b> <table border="1" data-bbox="177 319 295 357"> <tr> <td data-bbox="177 319 233 357">EC</td> <td data-bbox="233 319 295 357">REP</td> </tr> </table>	EC	REP	<b>OMRON HEALTHCARE EUROPE B.V.</b> Scorpius 33, 2132 LR Hoofddorp, PAYS-BAS www.omron-healthcare.com
EC	REP		
<b>Importateur dans l'UE</b>	<b>OMRON HEALTHCARE Co., Ltd.</b> Matsusaka Factory 1855-370, Kubo-cho, Matsusaka-shi, Mie, 515-8503 Japon		
<b>Succursales</b>	<b>OMRON HEALTHCARE UK LTD.</b> Opal Drive, Fox Milne, Milton Keynes, MK15 0DG, ROYAUME-UNI www.omron-healthcare.com		
	<b>OMRON MEDIZINTECHNIK HANDELSGESELLSCHAFT mbH</b> Konrad-Zuse-Ring 28, 68163 Mannheim, ALLEMAGNE www.omron-healthcare.com		
	<b>OMRON SANTÉ FRANCE SAS</b> 3, Parvis de la Gare, 94130 Nogent-sur-Marne, FRANCE Uniquement pour le marché français: OMRON Service Après Vente N° Vert 0 800 91 43 14 www.omron-healthcare.com		

Fabriqué au Japon



# **Gebrauchsanweisung** **OMRON**

---

**MESH NEBULIZER**

**MicroAIR U100 (NE-U100-E)**

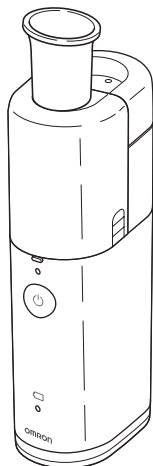

• Deutsch

DE

**All for Healthcare**

# Inhalt

---

Verwendungszweck . . . . .	67
Wichtige Sicherheitsvorkehrungen . . . . .	68
Eigenschaften und Vorteile . . . . .	71
Inhalt der OMRON MicroAIR U100-Verpackung . . . . .	72
Bezeichnung und Funktion der Teile . . . . .	73
Bevor Sie dieses Produkt zum ersten Mal verwenden . . . . .	75
So werden die Batterien eingelegt oder ausgetauscht . . . . .	76
Netzteilverwendung (optionales Zubehör) . . . . .	77
So wird das Gerät zusammengebaut und der Medikamentenbehälter befüllt. . . . .	78
So inhalieren Sie mit dem OMRON MicroAIR U100 . . . . .	81
So wird das Gerät nach jeder Inhalation gereinigt. . . . .	83
So werden die Teile desinfiziert. . . . .	86
So wird die Verneblermembranabdeckung ausgetauscht . . . . .	88
Optionales medizinisches Zubehör . . . . .	88
Fehlersuche und -behebung . . . . .	89
Technische Daten . . . . .	91
Gewährleistung . . . . .	95

Sehr geehrter Kunde,

vielen Dank, dass Sie sich für den Vernebler OMRON MicroAIR U100 entschieden haben. Mit dem Kauf des Verneblers MicroAIR U100 haben Sie ein hochwertiges, innovatives Gerät gewählt. Bei der Entwicklung wurde besonders auf Zuverlässigkeit und einfache, praktische Bedienung geachtet. Lesen Sie diese Anleitung sorgfältig durch, bevor Sie den Vernebler zum ersten Mal verwenden. Falls Sie weiterhin Fragen in Bezug auf die Bedienung haben, wenden Sie sich an den OMRON-Kundendienst unter der Adresse auf der Verpackung oder in dieser Gebrauchsanweisung. Unsere Mitarbeiter helfen Ihnen gern.

OMRON HEALTHCARE EUROPE B.V.

# Verwendungszweck

---

Medizinischer Verwendungszweck	Dieses Produkt ist für das Inhalieren von Medikamenten bei Atemwegserkrankungen vorgesehen.												
Vorgesehene Benutzer	<ul style="list-style-type: none"><li>• Gesetzlich zertifiziertes medizinisches Fachpersonal, wie z. B. Ärzte, Pflegepersonal und Therapeuten oder Mitarbeiter der Gesundheitspflege bzw. der Patient selbst unter Anleitung durch qualifiziertes medizinisches Fachpersonal.</li><li>• Der Benutzer sollte außerdem in der Lage sein, die allgemeine Betriebsweise des MicroAIR U100 und den Inhalt der Gebrauchsanweisung zu verstehen.</li></ul>												
Vorgesehene Patienten	Dieses Produkt darf nicht von Patienten verwendet werden, die bewusstlos sind oder deren Spontanatmung ausgesetzt hat.												
Betriebsumgebung	Dieses Produkt ist für die Verwendung in einer medizinischen Einrichtung, wie z. B. in einem Krankenhaus oder einer Arztpraxis bzw. in Privathaushalten, vorgesehen.												
Haltbarkeit	<p>Die Haltbarkeit ist wie folgt, unter der Annahme, dass das Produkt für die Vernebelung eines Medikaments zwei Mal täglich für jeweils 10 Minuten bei Zimmertemperatur (23 °C) verwendet wird. Die Haltbarkeit kann je nach Verwendungsumgebung variieren. Häufige Verwendung des Produkts kann die Haltbarkeit verkürzen.</p> <table><tr><td>Hauptgerät</td><td>5 Jahre</td></tr><tr><td>Medikamentenbehälter</td><td>1 Jahr</td></tr><tr><td>Verneblermembranabdeckung</td><td>1 Jahr</td></tr><tr><td>Mundstück</td><td>1 Jahr</td></tr><tr><td>Maske (PVC) (SEBS)</td><td>1 Jahr</td></tr><tr><td>Maskenadapter</td><td>1 Jahr</td></tr></table>	Hauptgerät	5 Jahre	Medikamentenbehälter	1 Jahr	Verneblermembranabdeckung	1 Jahr	Mundstück	1 Jahr	Maske (PVC) (SEBS)	1 Jahr	Maskenadapter	1 Jahr
Hauptgerät	5 Jahre												
Medikamentenbehälter	1 Jahr												
Verneblermembranabdeckung	1 Jahr												
Mundstück	1 Jahr												
Maske (PVC) (SEBS)	1 Jahr												
Maskenadapter	1 Jahr												
Vorsichtsmaßnahmen bei Gebrauch	Bitte beachten Sie die Warn- und Vorsichtshinweise in der Gebrauchsanweisung.												

DE

# Wichtige Sicherheitsvorkehrungen

---

- In diesem Abschnitt finden Sie Informationen zur sicheren Verwendung des Produkts und zur Vermeidung von Verletzungen sowie Sachschäden.

## Bewahren Sie diese Gebrauchsanweisung zum späteren Nachschlagen auf.

**⚠ Warnung:** Zeigt eine möglicherweise gefährliche Situation an, die zum Tod oder zu sehr schweren Verletzungen führen kann.

### (Anwendung)

- Um Typ, Dosis und Verabreichung des Medikaments richtig vorzunehmen, befolgen Sie die Anweisungen Ihres Arztes oder Apothekers.
- Wenn Sie während der Benutzung allergische Reaktionen oder sonstige Schwierigkeiten bemerken, beenden Sie die Verwendung des Geräts sofort und wenden Sie sich an Ihren Arzt.
- Bewahren Sie das Gerät außerhalb der Reichweite von unbeaufsichtigten Säuglingen und Kindern auf.
- Entsorgen Sie nach jeder Verwendung die Medikamentenreste und verwenden Sie jedes Mal frisches Medikament.
- Dieses Produkt darf nicht bei Patienten verwendet werden, die bewusstlos sind oder deren Spontanatmung ausgesetzt hat.
- Verwenden Sie nicht nur Wasser im Vernebler, um zu inhalieren.
- Berühren Sie nicht das Vibrationselement, während das Produkt an die Steckdose angeschlossen ist.
- Verwenden Sie das Gerät nicht in einer Umgebung, in der es entflammbar Gasen ausgesetzt ist.
- Verwenden oder lagern Sie das Gerät nicht in feuchter Umgebung wie zum Beispiel einem Badezimmer.
- Das Gerät bzw. Teile des Geräts nicht an Orten platzieren, an denen sie extremen Temperaturen oder Änderungen der Luftfeuchtigkeit ausgesetzt sind (wie zum Beispiel in einem Fahrzeug im Sommer) oder an denen sie direktem Sonnenlicht ausgesetzt sind.
- Nicht in Schlauchsystemen für Anästhesie- oder Beatmungsgeräte verwenden.

### (Stromquelle)

- Verwenden Sie das Gerät nicht, wenn das Netzteil beschädigt ist.
- Schließen Sie das Netzteil an eine Steckdose mit geeigneter Spannung an.
- Verwenden Sie keine Mehrfachsteckdose.
- Verbinden und trennen Sie das Netzteil nicht mit nassen Händen.

### (Reinigung und Desinfektion)

- Reinigen und desinfizieren Sie die Teile des Produkts, bevor Sie das Produkt zum ersten Mal verwenden, nachdem das Produkt über einen längeren Zeitraum nicht verwendet wurde und wenn Teile verschmutzt wurden.

# Wichtige Sicherheitsvorkehrungen

---

- Reinigen Sie die Teile des Produkts nach jedem Gebrauch und desinfizieren Sie sie bei normaler Verwendung täglich.
- Wenn das Produkt von mehreren Personen verwendet wird, reinigen und desinfizieren Sie die Teile des Produkts nach jeder Verwendung durch eine Person.
- Beachten Sie die Anweisungen des Desinfektionsmittelherstellers und stellen Sie sicher, dass nach der Desinfektion des Produkts kein Desinfektionsmittel mehr am Produkt verbleibt.
- Lassen Sie die Teile des Produkts nach der Reinigung und Desinfektion trocknen, bevor Sie das Produkt wieder zusammensetzen, und lagern Sie das Produkt an einem sauberen Ort, damit es nicht verschmutzt wird.
- Tauchen Sie weder das Hauptgerät (außer Vibrationselement und Umgebung) noch das Netzteil in Wasser oder andere Flüssigkeiten.
- Weder Flüssigkeiten noch Medikamente über Hauptgerät und Netzteil schütten.

 **Vorsicht:** Gefahrensituation die, wenn Sie nicht vermieden wird, zu leichten oder mittelschweren Verletzungen oder Geräteschäden führen kann.

DE

## (Anwendung)

- Die Verwendung durch, an oder in der Nähe von Kindern oder behinderten Personen muss von Eltern bzw. Pflegepersonal streng überwacht werden.
- Wischen Sie das Gesicht nach dem Abnehmen der Maske ab, es dürfen keine Medikamentenreste auf dem Gesicht zurückbleiben.
- Schützen Sie Ihre Augen vor vernebeltem Medikament.
- Betreiben Sie den Vernebler nicht, wenn der Medikamentenbehälter leer ist.
- Nur zur Verwendung bei Menschen zugelassen.
- Verwenden Sie ausschließlich OMRON Original- und optionales Zubehör, das für dieses Gerät zugelassen ist.
- Geben Sie nicht mehr als 10 ml Medizin in den Medikamentenbehälter.
- Setzen Sie das Gerät keinen starken Stößen aus (lassen Sie es zum Beispiel nicht auf den Boden fallen).
- Decken Sie das Hauptgerät während des Betriebs weder mit einer Decke noch mit einem Handtuch oder Ähnlichem ab.
- Zerlegen Sie weder das Hauptgerät noch das Netzteil und versuchen Sie nicht, diese zu reparieren.
- Berühren Sie die Membran weder mit einem Tupfer noch mit einer Nadel.
- Verwenden Sie weder Mobiltelefone noch andere elektrische Geräte, die ein elektromagnetisches Feld ausstrahlen, innerhalb von 30 cm im Umfeld dieses Geräts. Dies könnte die Leistung des Geräts beeinträchtigen.

# Wichtige Sicherheitsvorkehrungen

---

## **(Stromquelle)**

- Verwenden Sie ausschließlich das Originalnetzteil.
- Stecken Sie den Netzstecker vollständig in die Steckdose.
- Wischen Sie Staub vom Netzstecker ab.
- Achten Sie beim Umgang mit dem Netzteil auf Folgendes:
  - Nicht beschädigen.      Nicht unterbrechen.
  - Nicht modifizieren.      Nicht gewaltsam biegen oder ziehen.
  - Nicht verdrehen.      Bei der Verwendung nicht bündeln.
  - Nicht einklemmen.      Keine schweren Gegenstände darauf abstellen.
- Verwenden Sie keine Verlängerungskabel. Schließen Sie das Netzkabel direkt an die Steckdose an.
- Ziehen Sie beim Herausziehen des Netzsteckers aus der Steckdose nicht am Netzkabel.
- Achten Sie darauf, sicher am Netzstecker zu ziehen.
- Ziehen Sie den Netzstecker heraus, wenn das Produkt über einen längeren Zeitraum nicht verwendet wird.
- Trennen Sie das Gerät vor der Reinigung immer vom Netzteil.
- Tauschen Sie alte Batterien gegen neue aus. Tauschen Sie immer beide Batterien gleichzeitig aus.
- Nehmen Sie die Batterien heraus, wenn das Gerät mindestens drei Monate lang nicht benutzt wird.
- Verwenden Sie keine unterschiedlichen Batterietypen.
- Verwenden Sie nicht neue und alte Batterien zusammen.
- Verwenden Sie keine Lithiumbatterien.

## **(Reinigung und Desinfektion)**

- Zum Auskochen oder Trocknen der Teile keine Mikrowelle verwenden.
- Zum Trocknen der Teile keinen Haartrockner verwenden.
- Zum Waschen oder Trocknen der Teile keine Geschirrspülmaschine verwenden.
- Die Reinigungslösung nicht in den Teilen des Verneblers belassen. Spülen Sie die Teile des Verneblers immer mit sauberem Leitungswasser ab, nachdem Sie sie desinfiziert haben.
- Bewahren Sie das Gerät und die Komponenten an einem sauberen, sicheren Ort auf.

## **Allgemeine Sicherheitsvorkehrungen**

- Verwenden Sie das Produkt für keine anderen Zwecke als zur Inhalation.
- Verwenden Sie niemals Benzol oder Verdünner zum Reinigen.

# Eigenschaften und Vorteile

---

Beim MicroAIR U100 wird ein Aerosol erzeugt, indem ein flüssiges Medikament durch feine Löcher in der Metalllegierungsmembran gedrückt wird. Dies geschieht durch das hochfrequente Vibrieren eines Titanelements.

## **Handliches Taschenformat**

Das Gerät passt in jede Hand- oder Aktentasche. Betriebsdauer etwa vier Stunden mit nur zwei AA/LR6-Batterien. So ist Ihr Medikament immer griffbereit, ganz gleich, wo Sie sich befinden oder was Sie tun.

## **Inhalation in verschiedenen Winkeln**

Mit dem Gerät können Sie in verschiedenen Winkeln inhalieren, bei gleichbleibender Vernebelung. Deshalb kann das Gerät auch im Bett oder bei Säuglingen/Kindern verwendet werden, die die Pflegeperson im Arm hält.

DE

## **Geräuschloser Betrieb**

Der geräuschlose Betrieb des Geräts ermöglicht einen diskreten Einsatz. Die Abwesenheit lauter, beängstigender Geräusche gewährleistet eine ruhige Behandlung, auch bei einem schlafenden Kind.

## **Einfache Ein-Knopf-Bedienung**

## **Umfassende Medikamentencompliance**

## **Einfach zu reinigen, einfache Vorbereitung**

# Inhalt der OMRON MicroAIR U100-Verpackung

---

Die folgenden Elemente befinden sich in der Verpackung:

Hauptgeräte-  
abdeckung



Hauptgerät



Medikamenten-  
behälter



Vernebler-  
membran-  
abdeckung



Maskenadapter



Mundstück



Batterien  
(2 x AA/LR6)



- Aufbewahrungstasche
- Gebrauchsanweisung
- Kurzanleitung

Kindermaske  
(PVC)



Erwachsenenmaske  
(PVC)





# Bezeichnung und Funktion der Teile

## Verneblermembranabdeckung

Enthält Metalllegierungsmembran für die Vernebelung.



### Membran

Das vernebelte Medikament tritt hier durch winzige Poren aus.

## Medikamentenbehälter

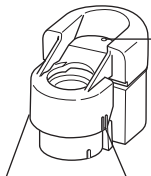

### Luftöffnung

Stabilisiert die Vernebelung.

### Entriegelungsknopf für den Deckel des Medikamentenbehälters

Der Medikamentenbehälter kann geöffnet werden, wenn die Knöpfe an beiden Seiten gedrückt werden.

## Hauptgerät

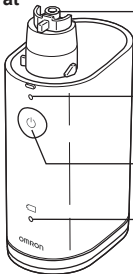

### Vibrationselement

Die Spitze dieses Vibrationselements oszilliert mit hoher Frequenz und drückt das Medikament durch die Poren der Membran.

### Betriebsanzeige

Eine grüne Kontrollleuchte weist darauf hin, dass das Gerät eingeschaltet ist.

### EIN/AUS-Schalter (⏻) (ON/OFF)

### Anzeige für niedrigen Batteriezustand

Eine blinkende orangefarbene Kontrollleuchte weist darauf hin, dass die Batterien fast leer sind.

DE

## Bezeichnung und Funktion der Teile

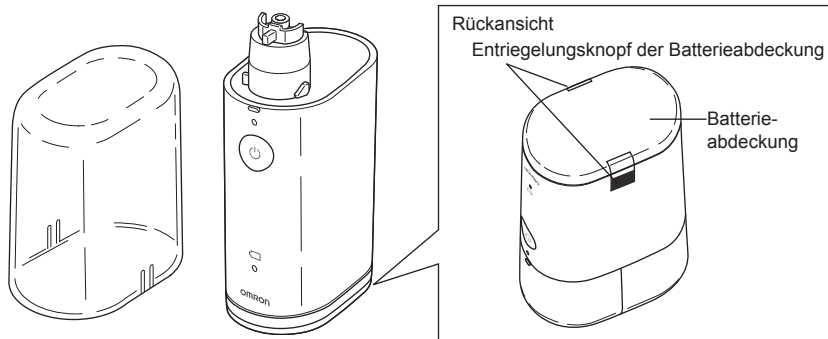

### Hauptgeräteabdeckung

Schützt das Hauptgerät mit  
Medikamentenbehälter und  
Verneblermembranabdeckung  
während der Lagerung.

## Bevor Sie dieses Produkt zum ersten Mal verwenden

---

- Vor der ersten Verwendung: I ) Lesen Sie die Gebrauchsanweisung sorgfältig durch  
II ) Nehmen Sie das Gerät auseinander, reinigen und desinfizieren Sie die Einzelteile

### Auseinandernahme

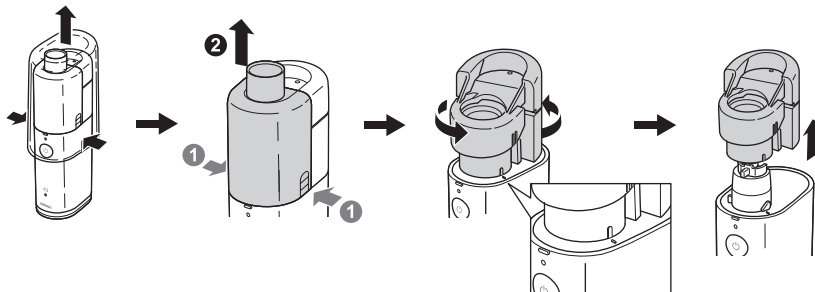

DE

# So werden die Batterien eingelegt oder ausgetauscht

## Batterien einlegen

1. Entfernen Sie die Batterieabdeckung auf der Unterseite, indem Sie die Entriegelungsknöpfe an beiden Seiten betätigen.
2. Legen Sie die Batterien entsprechend der im Batteriefach angegebenen Polarität ein.
3. Bringen Sie die Batterieabdeckung wieder an, indem Sie auf beiden Seiten auf die Batterieabdeckung drücken.

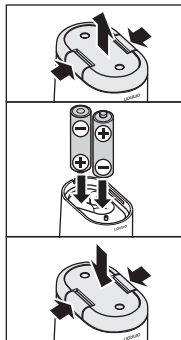

## Batterielebensdauer und Austauschen der Batterien

Das Gerät kann mit Alkalibatterien oder mit Nickelmetallhydrid-Batterien (NiMH) betrieben werden. Je nach Kapazität und Zustand der Batterien kann das Gerät mit einem Satz Alkalibatterien bis zu 4 Stunden betrieben werden.

### Anzeige für niedrigen Batteriezustand (orangefarbenes Licht)

Blinkt	Die Batterien sind fast leer. Tauschen Sie beide Batterien gegen neue aus.
Leuchtet	Die Batterien sind leer. Die Vernebelung ist nicht möglich. Tauschen Sie beide Batterien sofort gegen neue aus.

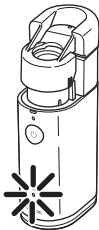

- Hinweise:
- Die Anzeige für den niedrigen Ladezustand der Batterien erlischt, wenn 10 Sekunden lang keine Taste betätigt oder das Gerät ausgeschaltet wird.
  - Entfernen Sie die Batterien, wenn das Gerät über einen längeren Zeitraum nicht verwendet wird. Bei Nichtbeachten kann das Gerät durch auslaufende Batterien beschädigt werden.
  - Batterien müssen als Chemieabfälle behandelt werden. Die Entsorgung muss über ein Einzelhandelsgeschäft oder an geeigneten Sammelstellen erfolgen.

# Netzteilverwendung (optionales Zubehör)

**⚠️Vorsicht:** Verwenden Sie nur das Original-Netzteil wie in Abschnitt „Optionales medizinisches Zubehör“ angegeben.

## So schließen Sie das Netzteil an das Hauptgerät an

- (1) Entfernen Sie die Batterieabdeckung und entnehmen Sie die Batterien, siehe Seite 76.
- (2) Stellen Sie das Hauptgerät wie in der Abbildung rechts auf die Anschlussplatte.  
Hinweis: Ein Klickgeräusch zeigt an, dass es auf der Platte verriegelt ist.
- (3) Stecken Sie den Netzstecker in eine Steckdose.

**⚠️Vorsicht:** Verbinden und trennen Sie das Netzteil nicht mit nassen Händen.

Hinweis: Platzieren Sie das Gerät nicht an einem Ort, wo es schwierig ist, den Netzadapter aus der Steckdose zu ziehen.

## So wird das Netzteil vom Hauptgerät getrennt

- (4) Ziehen Sie den Netzstecker aus der Steckdose.
- (5) Drücken Sie an beiden Seiten der Anschlussplatte, damit sie vom Hauptgerät getrennt wird.
- (6) Heben Sie das Hauptgerät ab.

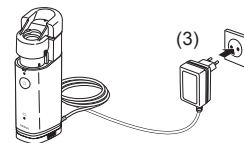
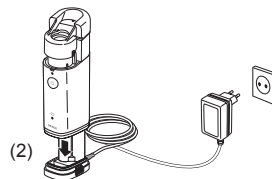

Die Verbindung ist hergestellt.

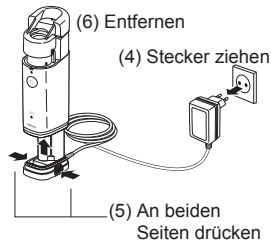

## So wird das Gerät zusammengebaut und der Medikamentenbehälter befüllt

**⚠ Vorsicht:** Reinigen und desinfizieren Sie die Teile des Produkts, bevor Sie es zum ersten Mal verwenden, nachdem das Produkt über einen längeren Zeitraum nicht verwendet wurde und wenn Teile verschmutzt wurden. (Weitere Informationen finden Sie im Abschnitt Seite 83.)

1. Legen Sie Batterien ein, siehe Seite 76.
2. Richten Sie die Markierung am Medikamentenbehälter an der Markierung auf dem Hauptgerät aus. Drücken Sie den Medikamentenbehälter nach unten und drehen Sie ihn im Uhrzeigersinn.

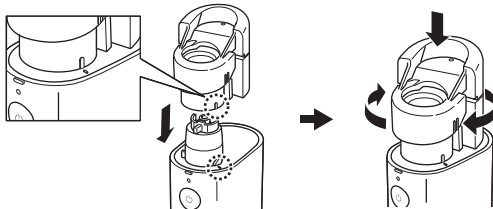

Hinweis: Medikamentenbehälter und Hauptgerät nicht zusammensetzen, wenn die Verneblermembranabdeckung installiert ist.

3. Öffnen Sie den Medikamentenbehälter, indem Sie an beiden Seiten des Deckels drücken.

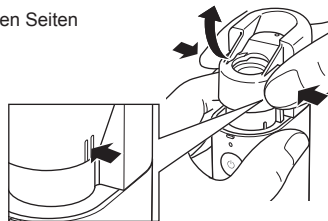

## So wird das Gerät zusammgebaut und der Medikamentenbehälter befüllt

4. Füllen Sie den Medikamentenbehälter gemäß Abbildung. Die maximale Füllmenge beträgt 10 ml.



5. Positionieren Sie die Verneblermembranabdeckung.

Hinweis: Berühren Sie nicht die Membran.

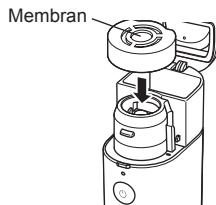

DE

6. Drücken Sie den Deckel des Medikamentenbehälters, bis ein Klickgeräusch zu hören ist.  
Die Verneblermembranabdeckung ist befestigt.



## So wird das Gerät zusammgebaut und der Medikamentenbehälter befüllt

---

7. Bringen Sie den Maskenadapter am Hauptgerät an.

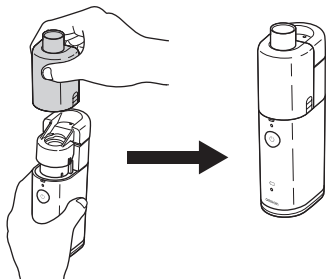

8. Bringen Sie die Maske oder das Mundstück am Maskenadapter an.

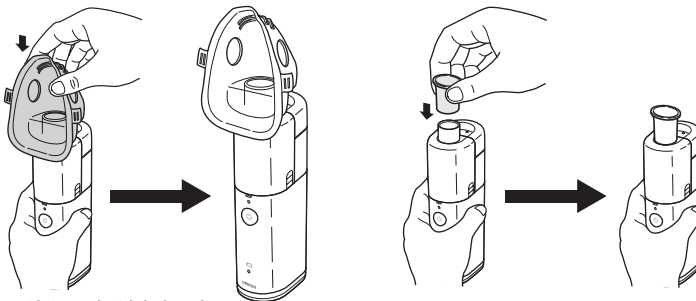

Das Gerät ist nun betriebsbereit.  
Im nächsten Abschnitt wird das Inhalieren beschrieben.



# So inhalieren Sie mit dem OMRON MicroAIR U100

**⚠️ Warnung:** In Bezug auf Typ, Dosis und Verabreichung des Medikaments befolgen Sie die Anweisungen Ihres Arztes oder Apothekers.

1. Neigen Sie das Gerät leicht gemäß Abbildung. In dieser Position ist das Vibrationselement in das Medikament eingetaucht und die Vernebelung beginnt, sobald das Gerät eingeschaltet wird.

Nachdem das Vibrationselement in das Medikament eingetaucht wurde, kann das Gerät in jedem beliebigen Winkel verwendet werden.

Hinweis: In einigen Positionen (z. B. aufrecht) endet die Vernebelung möglicherweise nach einem kurzen Moment. Neigen Sie das Gerät in diesem Fall kurz noch einmal, damit das Vibrationselement wieder in das Medikament eingetaucht wird.

2. Nehmen Sie das Mundstück in Ihren Mund oder setzen Sie die Maske über Mund und Nase.

3. Wenn Sie den EIN/AUS-Schalter (ON/OFF) (⏻) betätigen, beginnt die Vernebelung. Wenn Sie den EIN/AUS-Schalter (ON/OFF) (⏻) erneut betätigen, endet die Vernebelung.

Die grüne Betriebsanzeige leuchtet während der Vernebelung.

Verhalten Sie sich immer ruhig und entspannt, während Sie inhalieren. Atmen Sie langsam und tief, damit das Medikament tief in Ihre Lungen eindringen kann. Halten Sie Ihren Atem kurz an, atmen Sie dann langsam aus und entfernen Sie dabei das Mundstück aus Ihrem Mund. Atmen Sie nicht zu schnell. Machen Sie eine Pause, wenn Sie sich ausruhen möchten.

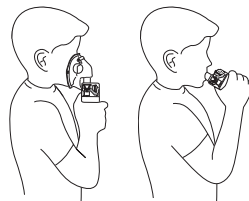
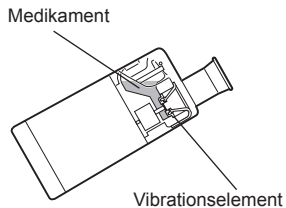

DE

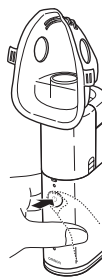

## So inhalieren Sie mit dem OMRON MicroAIR U100

---

Hinweis: Wenn Medikamente mit hoher Viskosität verwendet werden, wird die Vernebelung möglicherweise reduziert.

Je nach Art der Anwendung kann es während der Nutzung zu Kondensation an der Innenseite des Maskenadapters kommen. Bei sichtbarem Kondensat wischen Sie den Maskenadapter mit einem sauberen Tuch ab, um ein Austreten des Medikaments zu verhindern.

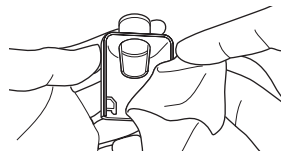
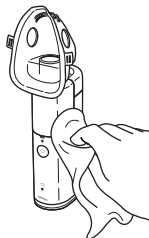

Wenn sich das Medikament zu stark an der Membran ansammelt, endet die Vernebelung möglicherweise. Schalten Sie das Gerät in diesem Fall aus und entfernen Sie den Maskenadapter. Absorbieren Sie das Medikament mithilfe eines fusselfreien Tuchs.

Hinweis: Berühren Sie die Membran weder mit einem Tupfer noch mit einer Nadel, dies könnte die Membran permanent beschädigen.

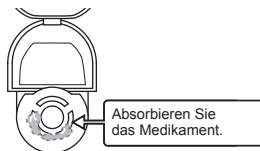

Schalten Sie den Vernebler nach der Vernebelung immer aus, indem Sie den EIN/AUS-Schalter (ON/OFF) (b) betätigen.

Hinweis: Das Gerät schaltet sich automatisch nach 30 Minuten aus.

## So wird das Gerät nach jeder Inhalation gereinigt

Die folgenden Elemente müssen nach jeder Verwendung auseinandergenommen und gereinigt werden: Medikamentenbehälter, Verneblermembranabdeckung, Maskenadapter, Mundstück und Maske.

Hinweis: Wenn das Gerät nicht ordnungsgemäß und häufig gereinigt sowie desinfiziert wird, können Mikroorganismen im Gerät bleiben. In diesem Fall besteht ein Infektionsrisiko.

1. Entfernen Sie den Maskenadapter vom Hauptgerät, indem Sie an beiden Seiten des Maskenadapters drücken.

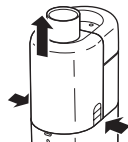

2. Öffnen Sie den Medikamentenbehälter und entfernen Sie die Verneblermembranabdeckung.

Hinweis: Berühren Sie nicht die Membran.



3. Entsorgen Sie das Medikament und setzen Sie die Verneblermembranabdeckung wieder auf.

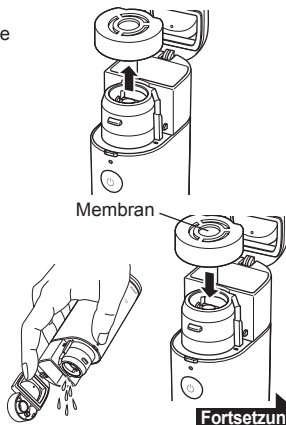

Fortsetzung

## So wird das Gerät nach jeder Inhalation gereinigt

---

4. Füllen Sie den Medikamentenbehälter mit Wasser und vernebeln Sie das Wasser.

Um zu verhindern, dass Medikamentenreste nach der Verwendung trocknen und an der Membran haften bleiben, vernebeln Sie das Wasser 1–2 Minuten lang.

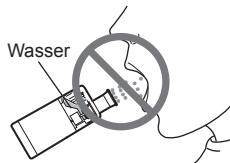

Das Wasser nicht inhalieren.

5. Entfernen Sie die Verneblermembranabdeckung vom Medikamentenbehälter, nehmen Sie anschließend den Medikamentenbehälter vom Hauptgerät ab, indem Sie ihn gegen den Uhrzeigersinn drehen und nach oben ziehen.

Hinweis: Entfernen Sie den Medikamentenbehälter, nachdem Sie das Medikament entsorgt haben.

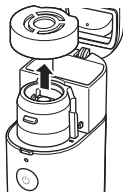

# So wird das Gerät nach jeder Inhalation gereinigt

6. Befolgen Sie die nachstehenden Anweisungen zum Reinigen aller Einzelteile.

## • Verneblermembranabdeckung

Waschen Sie die Verneblermembranabdeckung mit einem milden (neutralen) Reinigungsmittel und spülen Sie sie mit klarem Wasser ab. Entfernen Sie überschüssiges Wasser und lassen Sie sie anschließend an einem sauberen Ort an der Luft trocknen.

Einige Arten von Medikamenten haften leicht an der Membran, achten Sie beim Waschen darauf.

Die Verneblermembranabdeckung nicht unter fließendem Wasser waschen.

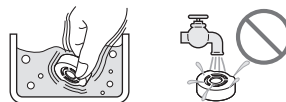

## • Medikamentenbehälter, Mundstück, Maske und Maskenadapter

Waschen Sie die Teile in Wasser mit einem milden (neutralen) Reinigungsmittel.

Spülen Sie sie gründlich mit sauberem Leitungswasser ab und lassen Sie sie in sauberer Umgebung an der Luft trocknen.



## • Vibrationselement und seine Umgebung

Mit fließendem Wasser spülen.

Hinweis: Achten Sie darauf, dass die Batterieabdeckung angebracht ist, damit keine Flüssigkeit in das Gerät eindringt.

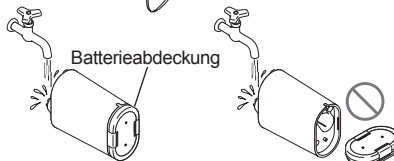

## • Hauptgerät

Reinigen Sie das Hauptgerät, indem Sie es mit einem angefeuchteten, fusselfreien Tuch abwischen.

Reiben Sie das Hauptgerät mit einem fusselfreien Tuch trocken. Verwenden Sie niemals Benzol oder Verdünner zum Reinigen.









## So werden die Teile desinfiziert

Hinweis: Wenn das Gerät nicht anweisungsgemäß und häufig gereinigt sowie desinfiziert wird, können Mikroorganismen im Gerät bleiben. In diesem Fall besteht ein Infektionsrisiko.

**Medikamentenbehälter, Verneblermembranabdeckung, Mundstück, Maske und Maskenadapter müssen desinfiziert werden, bevor das Gerät zum ersten Mal, nach längerer Nichtbenutzung oder täglich bei normalem Gebrauch verwendet wird.**

Wählen Sie aus der folgenden Tabelle eine Desinfektionsmethode aus.

Teile		Material	Auskochen	Alkohol	Natriumhypochlorit
				Ethanol	Milton* <sup>1</sup> (0,1 %)
Mundstück		SEBS	○	○	○
Maskenadapter		PC	○	○	○
Medikamentenbehälter		Hauptteil: PC Scharniere: Titan	○	○	○
Verneblermembranabdeckung		Dichtung: Silikon Membranhalter: PC Membran: NiPd	○	○	×
Erwachsenenmaske (PVC) Kindermaske (PVC)		Maske: PVC* <sup>3</sup> Band: Gummi* <sup>4</sup>	×	○* <sup>2</sup>	○* <sup>2</sup>
Erwachsenenmaske (SEBS) (optionales Zubehör) Kindermaske (SEBS) (optionales Zubehör)		Maske: SEBS Band: Gummi* <sup>4</sup>	○* <sup>2</sup>	○* <sup>2</sup>	○* <sup>2</sup>
Vibrationselement		Titan	×	○	○

○: geeignet    ×: nicht geeignet

# So werden die Teile desinfiziert

## ■ Desinfektion mit einem handelsüblichen Desinfektionsmittel.

Verwenden Sie ein handelsübliches Desinfektionsmittel. Beachten Sie die Anweisungen des Desinfektionsmittel-Herstellers.

Hinweis: Verwenden Sie niemals Benzol oder Verdünner zum Reinigen.

### • Vibrationselement und seine Umgebung

Tauchen Sie das Vibrationselement und dessen Umgebung in ein Desinfektionsmittel.

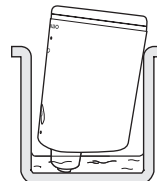

### • Medikamentenbehälter, Mundstück, Verneblermembranabdeckung, Maskenadapter und Maske

Tauchen Sie die Einzelteile in Desinfektionsmittel ein.

## ■ Desinfektion durch Auskochen

### • Medikamentenbehälter, Mundstück, Verneblermembranabdeckung, Maskenadapter und Maske (SEBS) (optionales Zubehör)\*2

Die Teile können 15 bis 20 Minuten abgekocht werden.

Entfernen Sie nach dem Kochen vorsichtig die Teile, schütteln Sie überschüssiges Wasser ab und lassen Sie sie in sauberer Umgebung an der Luft trocknen.

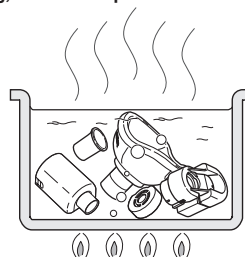

DE

\*1 Beispiel handelsüblicher Desinfektionsmittel. (Die in der Tabelle angegebene Konzentration und Verweildauer gelten für die Bedingungen, unter denen die Lebensdauer der Teile getestet wurde, wobei jedes Desinfektionsmittel gemäß der Beschreibung in seiner jeweiligen Gebrauchsanweisung verwendet wurde. Beachten Sie, dass die Tests nicht durchgeführt wurden, um die Wirksamkeit der Desinfektionsmittel nachzuweisen. Es ist nicht beabsichtigt, diese Desinfektionsmittel zu empfehlen. Die Gebrauchsbedingungen und Inhaltsstoffe der Desinfektionsmittel sind je nach Hersteller unterschiedlich. Lesen Sie die Gebrauchsanweisung vor der Verwendung aufmerksam durch und wenden Sie das Desinfektionsmittel entsprechend auf die Teile an. Beachten Sie, dass die Lebensdauer der Teile abhängig von den Bedingungen, der Umgebung und der Gebrauchshäufigkeit kürzer sein kann.)

\*2 Vor der Desinfektion das Gummiband von der Maske entfernen.

\*3 Die Maske ist phthalatfrei.

\*4 Das Band besteht nicht aus Naturlatex.

## So wird die Verneblermembranabdeckung ausgetauscht

---

Die Verneblermembranabdeckung ist ein Verbrauchsartikel.

OMRON empfiehlt, die Verneblermembranabdeckung nach etwa 1 Jahr auszutauschen (siehe Seite 67 „Haltbarkeit“). Entfernen Sie die Verneblermembranabdeckung und installieren Sie eine neue gemäß der Beschreibung auf Seite 78 (Abschnitt „So wird das Gerät zusammengebaut und der Medikamentenbehälter befüllt“).

## Optionales medizinisches Zubehör

---

Produktbeschreibung	Modell
Erwachsenenmaske (PVC)	NEB-MSLP-E
Kindermaske (PVC)	NEB-MSMP-E
Kleinkindermaske (PVC)	NEB-MSSP-E
Erwachsenenmaske (SEBS)	NEB-MSLS-E
Kindermaskenset (SEBS)	NEB-MSSS-E
Verneblermembranabdeckung	NEB-MC-10E
Medikamentenbehälter	NEB-BTL-10E
Maskenadapter	NEB-MSA-10E
Mundstück	U22-1-E
Netzteil	NEB-AC-10E
AC Adapter (UK)	NEB-AC-10UK



# Fehlersuche und -behebung

Falls während der Benutzung eines der folgenden Probleme auftreten sollte, prüfen Sie zunächst, ob sich in einem Umfeld von 30 cm ein anderes elektrisches Gerät befindet.

Falls das Problem weiterhin bestehen sollte, schauen Sie in der folgenden Tabelle nach.

Problem	Mögliche Ursache	Behebung des Problems
Die Verneblerrate ist äußerst niedrig.	Die Batterien sind fast leer (die orangefarbene Anzeige für den niedrigen Ladezustand blinkt).	Die Batterien gegen neue austauschen. Siehe Seite 76.
	Die Membran ist schmutzig oder verstopft.	<ol style="list-style-type: none"> <li>1. Reinigen Sie die Membran durch Auskochen. Siehe Seite 86.</li> <li>2. Die Verneblermembranabdeckung durch eine neue ersetzen. Siehe Seite 78.</li> </ol>
Die grüne Betriebsanzeige leuchtet nicht auf und das Gerät vernebelt nicht.	Die Batterien sind leer (die orangefarbene Anzeige für den niedrigen Ladezustand der Batterien leuchtet).	Die Batterien gegen neue austauschen oder das Netzteil (optionales Zubehör) verwenden. Siehe Seite 76 oder 77.
	Der Ladezustand der wiederaufladbaren Batterien ist niedrig.	Laden Sie die Batterien mit einem handelsüblichen Ladegerät.
	Die Batterien sind falsch eingelegt.	Legen Sie die Batterien mit der richtigen Ausrichtung ein. Siehe Seite 76.
	Das Netzteil (optionales Zubehör) ist nicht ordnungsgemäß mit der Steckdose verbunden.	Stellen Sie sicher, dass das Netzteil mit einer Steckdose und dem Hauptgerät verbunden ist. Gegebenenfalls den Stecker aus- und wieder einstecken.
	Der Kontakt am Netzteil (optionales Zubehör) ist verschmutzt.	Wischen Sie Verschmutzungen mit einem Tuch ab, das mit Wasser oder Desinfektionsalkohol angefeuchtet und leicht ausgewaschen wurde.

DE

## Fehlersuche und -behebung

Problem	Mögliche Ursache	Behebung des Problems
Die grüne Betriebsanzeige leuchtet auf, aber das Gerät vernebelt nicht.	Das Vibrationselement ist nicht in das Medikament eingetaucht.	Neigen Sie das Hauptgerät, damit das Vibrationselement wieder in das Medikament eingetaucht wird.
	Der Medikamentenbehälter ist nicht gefüllt.	Füllen Sie das Medikament auf. Siehe Seite 78.
	Die Membran ist beschädigt.	Tauschen Sie sie gegen eine neue aus. Siehe Seite 78.
	Das Medikament hat sich zu stark an der Membran angesammelt.	Entfernen Sie das überschüssige Medikament. Siehe Seite 82. Entfernen Sie sichtbare Flüssigkeit äußerst vorsichtig mit einem weichen Tuch, damit die Membran nicht beschädigt wird.
Die grüne Betriebsanzeige leuchtet auf, aber das Gerät vernebelt nur schwach oder benötigt zu viel Zeit für die Behandlung.	Die Vernebelungsrate variiert je nach dem verwendeten Medikament.	Die Behandlungszeiten können je nach Medikament und Patient variieren.

Wenn das Gerät nicht ordnungsgemäß vernebelt, nachdem Sie mögliche Ursachen untersucht haben, wenden Sie sich an Ihren OMRON-Händler.

## Technische Daten

---

<b>Produktkategorie:</b>	Vernebler
<b>Produktbeschreibung:</b>	Membranvernebler
<b>Modell (Code):</b>	MicroAIR U100 (NE-U100-E)
<b>Stromanschluss:</b>	100–240 V ~ 0,12-0,05 A 50-60 Hz (optionales Netzteil) 3 VDC (zwei Batterien vom Typ AA/LR6)
<b>Stromverbrauch:</b>	Ca. 1,2 W
<b>Restvolumen:</b>	Ca. 0,5 ml
<b>Betriebsmodus:</b>	Kontinuierliche Nutzung
<b>Batterielebensdauer:</b>	Ca. 4 Stunden
<b>Betriebstemperatur, Luftfeuchtigkeit, Luftdruck:</b>	+10 °C bis +40 °C / 30 bis 85 % relative Luftfeuchtigkeit (ohne Kondensation) / 800 bis 1.060 hPa
<b>Lagerungs- und Transporttemperatur/ Luftfeuchtigkeit:</b>	-20 °C bis +60 °C / 10 % bis 90 % relative Luftfeuchtigkeit (ohne Kondensation)
<b>Gewicht:</b>	Ca. 120 g (ohne Batterien)
<b>Abmessungen:</b>	Ca. 38 (B) x 130 (H) x 60 (T) mm (Hauptgerät mit Medikamentenbehälter und Maskenadapter)
<b>Inhalt:</b>	Hauptgerät, Abdeckung für Hauptgerät, Medikamentenbehälter, Verneblermembranabdeckung, Maskenadapter, Mundstück, 2 Batterien (AA/LR6), Erwachsenenmaske (PVC), Kindermaske (PVC), Aufbewahrungstasche, Gebrauchsanweisung, Kurzanleitung
<b>Klassifikationen:</b>	Gerät der Klasse ME mit interner Stromversorgung (wenn nur Batterien verwendet werden) Gerät der Klasse II ME (wenn das optionale Netzteil verwendet wird) Typ BF (Anwendungsteil); Mundstück, Maske IP55 (wenn nur Batterien verwendet werden) IP22 (wenn das optionale Netzteil verwendet wird)

DE

# CE0197













Die IP-Klassifizierung gibt den Schutzgrad von Gehäusen gemäß IEC 60529 an. Das Gerät ist gegen Eindringen von Staub geschützt, der den Normalbetrieb beeinträchtigen könnte, sowie gegen Spritzwasser, das den Normalbetrieb beeinträchtigen könnte. Das optionale Netzteil ist gegen feste Fremdkörper mit einem Durchmesser von 12,5 mm und mehr – etwa einen Finger – geschützt. Außerdem vor schräg auftreffenden Wassertropfen, die den Normalbetrieb beeinträchtigen könnten.

# Technische Daten

## Hinweise:

- Technische Änderungen ohne Vorankündigung vorbehalten.
- Die Herstellung dieses OMRON-Produkts unterliegt dem strengen Qualitätssystem von OMRON HEALTHCARE Co., Ltd., Japan.
- Wird das Gerät bei Temperaturen oder bei einer Spannung betrieben, die von den Angaben in den technischen Daten abweichen, funktioniert es möglicherweise nicht.
- Wenn das Gerät bei der maximalen oder minimalen Aufbewahrungs- und Transporttemperatur aufbewahrt und in eine Umgebung mit einer Temperatur von 20 °C verbracht wird, empfehlen wir, vor Verwendung des Geräts ca. 1 Stunde abzuwarten.
- Das Gerät entspricht den Vorschriften der europäischen Norm EN13544-1:2007, Atemtherapiegeräte – Teil 1: Verneblersysteme und deren Bauteile.
- Melden Sie schwerwiegende Unfälle, die in Zusammenhang mit diesem Gerät auftraten, bitte dem Hersteller und der in Ihrem Land zuständigen Behörde.

## Beschreibung der Symbole

	Der Benutzer muss die Bedienungsanleitung lesen		Temperaturbegrenzung
	Anwendungsteil – Typ BF Schutz vor Stromschlägen (Ableitstrom)		Luftfeuchtigkeitsbegrenzung
	Klasse II Schutz vor Stromschlägen		Luftdruckbegrenzung
IPXX	Grad des Eindringenschutzes gemäß IEC 60529		Einschalten/Ausschalten
	CE-Kennzeichnung		Wechselstrom
	Seriennummer		Gleichstrom
	Medizinprodukt		Herstellungsdatum

# Technische Daten

**Teilchengröße:** \*MMAD 4,5 µm  
MMAD = Massenbezogener medianer aerodynamischer Durchmesser

**Fassungsvermögen des Medikamentenbehälters:** Max. 10 ml

**Betriebsgeräusch:** Ca. 20 dB

**Verneblerrate:** \*\*0,25-0,9 ml/min (durch Gewichtsverlust)

**Aerosolausgabe:** 0,5 ml (2 ml, 1 % NaF)

**Aerosolausgaberate:** 0,1 ml/min (2 ml, 1 % NaF)

## Hinweise:

- Die Verteilung der Partikelgröße wird mit wässriger 2,5-prozentiger NaF-Lösung gemessen. Verteilung der Partikelgröße und Aerosolausgabe können durch die Kombination aus Produkt, Medikament und Umgebungsbedingungen variieren, wie etwa Temperatur, Luftfeuchtigkeit und Luftdruck.
- Die Leistung kann abhängig von der verwendeten Membran und den verwendeten Medikamenten variieren, wie zum Beispiel bei Suspensionen mit hoher Viskosität. Weitere Informationen finden Sie im Datenblatt des Medikamentenlieferanten.
- \* Messwerte geben interne Daten wieder, die mit dem NEXT GENERATION IMPACTOR (NGI) gemäß EN13544-1:2007 + A1:2009 und ISO27427:2013 ermittelt wurden.
- \*\* Die Verneblerrate wird mit 0,9-prozentiger Kochsalzlösung bei 23 °C und einem Sprühwinkel von 30° mit 3 ml Medikament gemessen. Sie kann je nach Medikament und Umgebungsbedingungen variieren.

DE

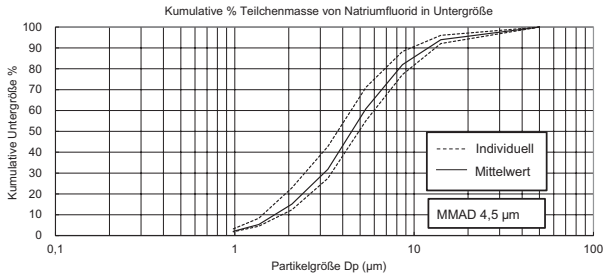

# Technische Daten

---

## ***Wichtige Informationen zur elektromagnetischen Verträglichkeit (EMV)***

NE-U100-E (Hersteller: OMRON HEALTHCARE Co., Ltd.) entspricht der Norm über elektromagnetische Verträglichkeit (EMV-Norm) EN60601-1-2:2015.

Weitere Dokumentationen nach dieser EMV-Norm sind bei OMRON HEALTHCARE EUROPE unter der in dieser Gebrauchsanweisung genannten Adresse oder unter [www.omron-healthcare.com](http://www.omron-healthcare.com) erhältlich.

Beachten Sie die EMV-Informationen bezüglich NE-U100-E auf unserer Webseite.

## ***Korrekte Entsorgung dieses Produkts (Elektromüll)***

Die Kennzeichnung auf dem Produkt bzw. auf der dazugehörigen Literatur gibt an, dass es nach seiner Lebensdauer nicht zusammen mit dem normalen Haushaltsmüll entsorgt werden darf. Entsorgen Sie dieses Gerät bitte getrennt von anderen Abfällen, um der Umwelt bzw. der menschlichen Gesundheit nicht durch unkontrollierte Müllbeseitigung zu schaden. Recyceln Sie das Gerät, um die nachhaltige Wiederverwertung von stofflichen Ressourcen zu fördern.



Private Nutzer sollten den Händler, bei dem das Produkt gekauft wurde, oder die zuständigen Behörden kontaktieren, um in Erfahrung zu bringen, wie sie das Gerät auf umweltfreundliche Weise recyceln können.

Gewerbliche Nutzer sollten sich an ihren Lieferanten wenden und die Bedingungen des Verkaufsvertrags konsultieren. Dieses Produkt darf nicht zusammen mit anderem Gewerbemüll entsorgt werden.

# Gewährleistung

---

Vielen Dank, dass Sie sich für ein Produkt von OMRON entschieden haben. Dieses Produkt wurde aus hochwertigen Materialien mit großer Sorgfalt gefertigt. Es ist auf optimalen Gebrauchskomfort ausgelegt, vorausgesetzt, es wird ordnungsgemäß verwendet und wie in der Gebrauchsanweisung beschrieben gepflegt.

OMRON gibt auf dieses Produkt 3 Jahre Garantie ab Kaufdatum. OMRON garantiert für die sachgemäße Konstruktion, Fertigung und Materialien dieses Produkts. Während der Garantiezeit werden defekte Produkte und Teile durch OMRON ohne Kosten für Arbeiten oder Teile wahlweise repariert oder ausgetauscht.

**Die Garantie gilt nur für Produkte, die gekauft wurden in Europa, Russland und anderen GUS-Ländern, dem Nahen Osten und Afrika.**

Von der Garantie ausgeschlossen sind:

- a. Transportkosten und -risiken.
- b. Kosten für Reparaturen und/oder Defekte, die durch Reparaturen von unautorisierten Personen entstanden sind.
- c. Periodische Überprüfungen und Wartung.
- d. Fehler oder Verschleiß von Zubehör oder Teilen, die nicht zum Hauptgerät gehören, sofern nicht ausdrücklich oben garantiert.
- e. Durch Abweisung einer Forderung entstandene Kosten (diese werden berechnet).
- f. Schäden jeglicher Art, einschließlich Personenschäden, die versehentlich oder durch unsachgemäßen Gebrauch entstanden sind.

DE

Wenden Sie sich bei einem Garantieanspruch bitte an den Händler, bei dem Sie das Produkt erworben haben, oder an einen autorisierten OMRON-Händler. Die Adresse finden Sie auf der Produktverpackung/in den Produktunterlagen oder bei Ihrem Fachhändler. Auf unsere Website ([www.omron-healthcare.com](http://www.omron-healthcare.com)) finden Sie Kontaktinformationen für den OMRON Kundendienst.

Reparatur oder Austausch im Rahmen der Garantie führen nicht zur Verlängerung oder Erneuerung des Garantiezeitraums.

Die Garantie wird nur gewährt, wenn das komplette Produkt zusammen mit der Originalrechnung oder dem Kaufbeleg, die bzw. den der Händler dem Kunden ausgestellt hat, eingereicht wird. Wenn unklare Angaben gemacht wurden behält sich OMRON das Recht vor, die Garantieleistung zu verweigern.

<b>Hersteller</b> 	<b>OMRON HEALTHCARE Co., Ltd.</b> 53, Kunotsubo, Terado-cho, Muko, KYOTO, 617-0002 JAPAN		
<b>EU-Repräsentant</b> <table border="1" data-bbox="175 319 295 358"> <tr> <td data-bbox="175 319 233 358">EC</td> <td data-bbox="233 319 295 358">REP</td> </tr> </table>	EC	REP	<b>OMRON HEALTHCARE EUROPE B.V.</b> Scorpius 33, 2132 LR Hoofddorp, NIEDERLANDE <a href="http://www.omron-healthcare.com">www.omron-healthcare.com</a>
EC	REP		
<b>Importeur in der EU</b>			
<b>Produktionsstätte</b>	<b>OMRON HEALTHCARE Co., Ltd.</b> Matsusaka Factory 1855-370, Kubo-cho, Matsusaka-shi, Mie, 515-8503 Japan		
<b>Niederlassungen</b>	<b>OMRON HEALTHCARE UK LTD.</b> Opal Drive, Fox Milne, Milton Keynes, MK15 0DG, UK <a href="http://www.omron-healthcare.com">www.omron-healthcare.com</a>		
	<b>OMRON MEDIZINTECHNIK HANDELSGESELLSCHAFT mbH</b> Konrad-Zuse-Ring 28, 68163 Mannheim, DEUTSCHLAND <a href="http://www.omron-healthcare.com">www.omron-healthcare.com</a>		
	<b>OMRON SANTÉ FRANCE SAS</b> 3, Parvis de la Gare, 94130 Nogent-sur-Marne, FRANKREICH <a href="http://www.omron-healthcare.com">www.omron-healthcare.com</a>		

Hergestellt in Japan



**Manuale di istruzioni**

**OMRON**

**MESH NEBULIZER**

**MicroAIR U100 (NE-U100-E)**

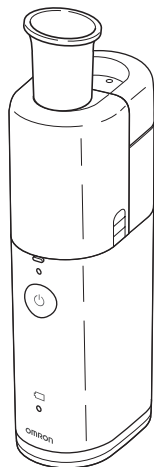

• Italiano

IT

**All for Healthcare**

# Indice

---

Destinazione d'uso . . . . .	99
Indicazioni importanti relative alla sicurezza . . . . .	100
Caratteristiche e vantaggi . . . . .	103
Contenuto della confezione del dispositivo OMRON MicroAIR U100 . . . . .	104
Nomi e funzioni dei componenti . . . . .	105
Prima di utilizzare il prodotto per la prima volta . . . . .	107
Come inserire o sostituire le batterie . . . . .	108
Uso dell'adattatore CA (opzionale) . . . . .	109
Montaggio dell'unità e riempimento del serbatoio del farmaco . . . . .	110
Inalazione con OMRON MicroAIR U100 . . . . .	113
Pulizia dell'unità dopo ogni inalazione . . . . .	115
Disinfezione dei componenti . . . . .	118
Sostituzione del cappuccio a retina . . . . .	120
Accessori medici opzionali . . . . .	120
Risoluzione dei problemi . . . . .	121
Dati tecnici . . . . .	123
Garanzia . . . . .	127

Gentile cliente,

Grazie per aver acquistato il nebulizzatore OMRON MicroAIR U100.

Acquistando il nebulizzatore MicroAIR U100, ha scelto un dispositivo innovativo di ottima qualità. Nello sviluppo di questo prodotto, abbiamo posto particolare attenzione sull'affidabilità, sulla facilità e comodità d'uso.

Prima di utilizzare per la prima volta il nebulizzatore, la preghiamo di leggere attentamente il presente manuale.

Per eventuali domande riguardanti l'uso del dispositivo, può contattare il servizio assistenza clienti OMRON all'indirizzo riportato sulla confezione o nel presente manuale di istruzioni. Saremo lieti di fornire assistenza.

OMRON HEALTHCARE EUROPE B.V.

## Destinazione d'uso

---

Finalità mediche	Questo prodotto è destinato ad essere utilizzato per l'inalazione di farmaci per la cura dei disturbi respiratori.												
Utilizzatori ai quali è destinato il prodotto	<ul style="list-style-type: none"><li>• Personale medico legalmente abilitato (medici, infermieri e terapisti o personale sanitario) oppure il paziente sotto la guida di personale medico qualificato.</li><li>• L'utilizzatore deve inoltre essere in grado di comprendere in linea generale il funzionamento del dispositivo MicroAIR U100 e il contenuto del manuale di istruzioni.</li></ul>												
Pazienti ai quali è destinato il prodotto	Questo prodotto non deve essere utilizzato da pazienti in stato di incoscienza o che non respirino spontaneamente.												
Ambiente	Questo prodotto è destinato all'utilizzo in una struttura medica (per es. ospedale, clinica o studio medico), nei comuni ambienti domestici.												
Durata prevista	<p>I periodi di durata sono riportati di seguito e partono dal presupposto che il prodotto venga utilizzato per nebulizzare un farmaco per due volte al giorno, 10 minuti per volta, a una temperatura ambiente di 23 °C. Il periodo di durata può variare in base all'ambiente di utilizzo. L'utilizzo frequente del prodotto può ridurre il periodo di durata.</p> <table><tr><td>Unità principale</td><td>5 anni</td></tr><tr><td>Serbatoio del farmaco</td><td>1 anno</td></tr><tr><td>Cappuccio a retina</td><td>1 anno</td></tr><tr><td>Boccaglio</td><td>1 anno</td></tr><tr><td>Maschera (PVC) (SEBS)</td><td>1 anno</td></tr><tr><td>Adattatore per maschera</td><td>1 anno</td></tr></table>	Unità principale	5 anni	Serbatoio del farmaco	1 anno	Cappuccio a retina	1 anno	Boccaglio	1 anno	Maschera (PVC) (SEBS)	1 anno	Adattatore per maschera	1 anno
Unità principale	5 anni												
Serbatoio del farmaco	1 anno												
Cappuccio a retina	1 anno												
Boccaglio	1 anno												
Maschera (PVC) (SEBS)	1 anno												
Adattatore per maschera	1 anno												
Precauzioni d'uso	È necessario seguire le avvertenze e le precauzioni riportate nel manuale di istruzioni.												

IT

# Indicazioni importanti relative alla sicurezza

---

- In questa sezione viene indicato come utilizzare il prodotto in modo sicuro e come prevenire lesioni a se stessi e ad altri e danni materiali.

## Conservare queste istruzioni per farvi riferimento in futuro.

**⚠ Avvertenza:** Indica una situazione potenzialmente pericolosa che, se non viene evitata, può provocare lesioni gravi o la morte.

### (Utilizzo)

- Attenersi alle indicazioni del proprio medico o farmacista per quanto riguarda il tipo di medicinale, la posologia e le indicazioni di cura.
- Se si dovessero riscontrare reazioni allergiche o altri problemi mentre si usa il dispositivo, interromperne immediatamente l'utilizzo e consultare il medico curante.
- Conservare il dispositivo al di fuori della portata dei bambini quando non è presente un adulto.
- Gettare sempre il farmaco residuo dopo l'uso; usare ogni volta una nuova dose di farmaco.
- Questo prodotto non deve essere utilizzato su pazienti in stato di incoscienza o che non respirino spontaneamente.
- Non usare il dispositivo come nebulizzatore di sola acqua per inalazioni.
- Non toccare l'elemento vibrante mentre l'alimentazione è accesa.
- Non usare il dispositivo in luoghi in cui potrebbe essere esposto a gas infiammabili.
- Non usare né conservare il dispositivo in luoghi in cui sia presente umidità, ad esempio in bagno.
- Non lasciare il dispositivo o i rispettivi componenti in luoghi in cui potrebbe essere esposto a temperature estreme o a sbalzi di umidità (ad esempio, non lasciarlo all'interno di un veicolo nei mesi più caldi); non esporre alla luce diretta del sole.
- Non usare in circuiti anestetici o di ventilazione assistita.

### (Fonte di alimentazione)

- Non accendere il dispositivo se l'adattatore CA è danneggiato.
- Inserire l'adattatore CA in una presa elettrica della tensione adeguata.
- Non usare in prese multiple.
- Non collegare né scollegare mai l'adattatore CA con le mani bagnate.

# Indicazioni importanti relative alla sicurezza

---

## **(Pulizia e disinfezione)**

- Pulire e disinfettare i componenti del prodotto prima di utilizzarlo per la prima volta, se il prodotto non è stato utilizzato per un periodo di tempo prolungato e se i componenti sono contaminati.
- Pulire i componenti del prodotto dopo ogni utilizzo e disinfettare quotidianamente i componenti del prodotto durante il normale utilizzo.
- Se il prodotto viene utilizzato da più persone, pulire e disinfettare i componenti del prodotto dopo che ognuna delle persone ha utilizzato il dispositivo.
- Attenersi alle istruzioni del produttore del disinfettante e assicurarsi che sul prodotto non rimangano tracce di disinfettante dopo aver effettuato la disinfezione.
- Dopo la pulizia e la disinfezione, attendere che i componenti del prodotto si asciughino prima di rimontare il prodotto e conservarlo in un luogo pulito dove non possa subire contaminazioni.
- Non immergere l'unità principale (ad eccezione dell'elemento vibrante e dell'area intorno allo stesso) né l'adattatore CA in acqua o altro liquido.
- Non far cadere acqua o farmaco sull'unità principale e sull'adattatore CA.

**⚠ Attenzione:** Indica una situazione potenzialmente pericolosa che, se non viene evitata, può provocare lesioni di lieve o moderata entità oppure danneggiare il dispositivo.

IT

## **(Utilizzo)**

- Se l'apparecchio viene utilizzato da bambini o disabili o in prossimità degli stessi, è necessaria un'attenta supervisione da parte di un genitore o badante.
- Per evitare residui di farmaco sul viso, avere cura di asciugare il viso dopo aver rimosso la maschera.
- Non nebulizzare il farmaco negli occhi.
- Non azionare il nebulizzatore con il serbatoio del farmaco vuoto.
- Approvato solo per uso umano.
- Utilizzare esclusivamente gli accessori originali e opzionali OMRON specificati per il presente apparecchio.
- Non inserire più di 10 ml di medicinale nel serbatoio del farmaco.
- Non sottoporre l'apparecchio a forti urti (ad esempio, evitare di farlo cadere in terra).
- Non coprire l'unità principale con coperte, asciugamani o altri oggetti durante l'uso.
- Non smontare né tentare di riparare l'unità principale o l'adattatore CA.
- Non premere la retina con bastoncini di cotone o oggetti appuntiti.
- Mentre si utilizza il dispositivo, verificare che non siano presenti, entro 30 cm di distanza, telefoni cellulari o altri dispositivi elettrici che emettono campi elettromagnetici. Ciò potrebbe compromettere le prestazioni del dispositivo.

# Indicazioni importanti relative alla sicurezza

---

## (Fonte di alimentazione)

- Utilizzare esclusivamente l'adattatore CA originale.
- Inserire completamente la spina del cavo di alimentazione nella presa elettrica.
- Eliminare dalla spina del cavo di alimentazione ogni residuo di polvere.
- Quando si maneggia l'adattatore CA, prestare attenzione a quanto segue:
  - Non danneggiare il cavo.      Non rompere il cavo.
  - Non manomettere il cavo.      Non piegare né tirare forzatamente il cavo.
  - Non torcere il cavo.            Non arrotolare il cavo durante l'uso.
  - Non incastrare il cavo.        Non collocare oggetti pesanti sul cavo.
- Non usare prolunghe. Inserire il cavo di alimentazione direttamente nella presa.
- Quando si scollega la spina del cavo di alimentazione dalla presa, non tirare dal cavo. Assicurarsi di tirare tenendo la spina in modo sicuro.
- Scollegare il prodotto dalla rete elettrica se non si intende utilizzarlo per un periodo di tempo prolungato.
- Rimuovere sempre l'adattatore CA dal dispositivo prima della pulizia.
- Sostituire immediatamente le batterie usate. Sostituire contemporaneamente entrambe le batterie.
- Rimuovere le batterie se non si intende utilizzare l'unità per tre mesi o più.
- Non utilizzare insieme batterie di tipo differente.
- Non utilizzare insieme batterie nuove e usate.
- Non usare batterie al litio.

## (Pulizia e disinfezione)

- Non utilizzare un forno a microonde per far bollire o per asciugare i componenti.
- Non utilizzare un asciugacapelli per asciugare i componenti.
- Non utilizzare una lavastoviglie per lavare o asciugare i componenti.
- Non lasciare residui di soluzione detergente all'interno dei componenti di nebulizzazione.
- Risciacquare i componenti di nebulizzazione con acqua corrente pulita dopo la disinfezione.
- Conservare l'apparecchio e i relativi componenti in un luogo pulito e sicuro.

## Precauzioni generali relative alla sicurezza

- Non utilizzare il prodotto a fini diversi dall'inalazione.
- Non pulire mai con benzene o solvente.

# Caratteristiche e vantaggi

---

Nel dispositivo MicroAIR U100, l'aerosol viene generato spingendo il farmaco liquido attraverso i minuscoli fori presenti nella retina in lega metallica. Questa operazione viene eseguita da un elemento vibrante in titanio che oscilla ad alta frequenza.

## **Realmente tascabile e portatile**

Il dispositivo può essere inserito in una qualsiasi borsa o valigetta. Funziona per 4 ore circa con due sole batterie AA/LR6, per portare con sé il farmaco ovunque e in qualunque situazione.

## **L'inalazione può avvenire a diverse angolazioni**

Il dispositivo permette di eseguire l'inalazione a diverse angolazioni, mantenendo stabile la nebulizzazione. Pertanto, può essere utilizzato perfino mentre si è a letto oppure su un neonato o un bambino tenuto in braccio.

## **Funzionamento silenzioso**

Il funzionamento silenzioso del dispositivo permette di usarlo in modo discreto.

Non emette rumori forti che possono causare spavento; questo permette di sottoporre al trattamento i bambini perfino mentre dormono, in tutta tranquillità.

## **Funzionamento semplice con un solo pulsante**

## **Ampia conformità con i farmaci**

## **Facile da montare, semplifica la preparazione**

IT

## Contenuto della confezione del dispositivo OMRON MicroAIR U100

---

Nella confezione sono presenti i seguenti elementi:

Coperchio  
dell'unità principale



Unità  
principale



Serbatoio di  
medicinale



Cappuccio  
a retina



Adattatore per  
maschera



Boccaglio



Batterie  
(2x AA/LR6)



Maschera per  
bambini (PVC)



Maschera per  
adulti (PVC)



- Custodia morbida
- Manuale di istruzioni
- Guida d'installazione rapida



# Nomi e funzioni dei componenti

## Cappuccio a retina

Contiene la retina in lega metallica che permette la nebulizzazione.



### Retina

Il farmaco nebulizzato fuoriesce dalla retina, attraverso minuscoli fori.

## Serbatoio di medicinale

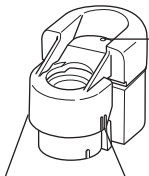

### Apertura per l'aria

Stabilizza la nebulizzazione.

### Pulsante di rilascio del coperchio del serbatoio del farmaco

Quando si premono i pulsanti presenti su entrambi i lati, è possibile aprire il serbatoio del farmaco.

## Unità principale

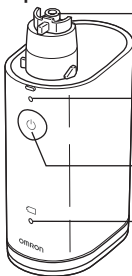

### Elemento vibrante

La punta di questo elemento vibrante oscilla ad alta frequenza e spinge il farmaco attraverso i fori della retina.

### Indicatore di alimentazione

Una spia verde si illumina quando l'alimentazione è accesa.

### Pulsante ON/OFF (⏻)

### Indicatore di batteria in esaurimento

Una spia di colore arancione lampeggia quando le batterie sono in esaurimento.

IT

## Nomi e funzioni dei componenti

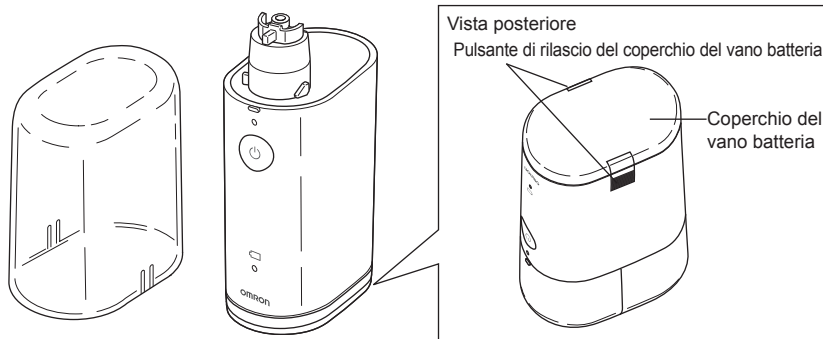

**Coperchio dell'unità principale**  
Protegge l'unità principale quando viene conservata con il serbatoio del farmaco e il cappuccio a retina montati.

## Prima di utilizzare il prodotto per la prima volta

---

Prima del primo utilizzo: I ) Leggere attentamente il manuale di istruzioni  
II ) Smontare, pulire e disinfettare i componenti

### Smontaggio

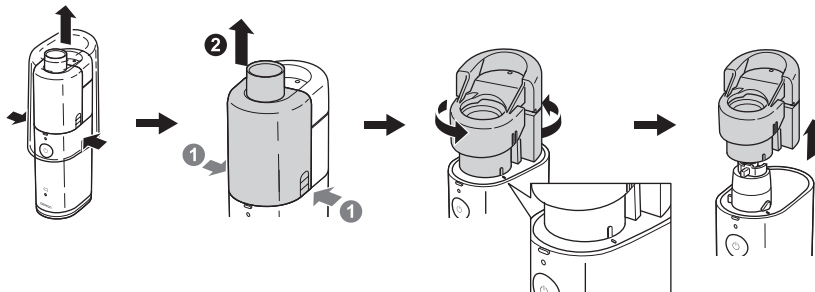

IT

# Come inserire o sostituire le batterie

## Inserimento delle batterie

1. Rimuovere il coperchio del vano batteria posto sul lato inferiore premendo i pulsanti di rilascio su entrambi i lati.
2. Inserire le batterie rispettando la polarità indicata all'interno del vano batterie.
3. Reinserrire il coperchio del vano batteria premendo i pulsanti posti su entrambi i lati del coperchio stesso.

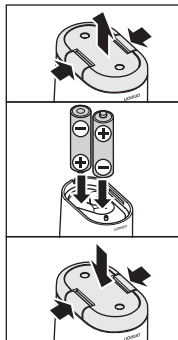

## Durata e sostituzione delle batterie

L'unità può funzionare con batterie alcaline oppure con batterie ricaricabili al nichel-metallo idruro (NiMH). A seconda della capacità e delle condizioni delle batterie, il funzionamento dell'unità può durare fino a 4 ore con un set di batterie alcaline.

### Indicatore di batteria in esaurimento (spia arancione)

Lampeggia	Le batterie sono in via di esaurimento. Sostituire entrambe le batterie.
Si illumina	Le batterie sono esaurite. Il dispositivo non potrà eseguire la nebulizzazione. Sostituire immediatamente entrambe le batterie.

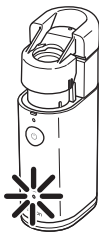

- Note:
- L'indicatore di batterie in esaurimento si spegne se non si preme alcun pulsante per 10 secondi o se si spegne il dispositivo.
  - Rimuovere le batterie se non si intende usare l'unità per un periodo di tempo prolungato. La mancata osservanza di questa precauzione può causare danni dovuti a perdite di liquido delle batterie.
  - Le batterie devono essere trattate come rifiuti chimici; lo smaltimento deve essere effettuato presso il negozio in cui è stato acquistato il dispositivo oppure gli appositi centri di raccolta.

## Uso dell'adattatore CA (opzionale)

**⚠Attenzione:** Utilizzare esclusivamente l'adattatore CA originale indicato nella sezione "Accessori medici opzionali".

### Collegamento dell'adattatore CA all'unità principale

- (1) Rimuovere il coperchio del vano batteria ed estrarre le batterie, vedere a pagina 108.
- (2) Posizionare l'unità principale sul supporto di connessione dell'adattatore CA come indicato nell'illustrazione a destra.  
Nota: Si avverterà uno scatto e l'unità si aggancerà al supporto.

- (3) Inserire in una presa la spina del cavo di alimentazione dell'adattatore CA.

**⚠Attenzione:** Non collegare né scollegare mai l'adattatore CA con le mani bagnate.

Nota: Non posizionare il dispositivo in luoghi in cui risulti difficile scollegare l'adattatore CA.

### Rimozione dell'adattatore CA dall'unità principale

- (4) Scollegare dalla presa la spina del cavo di alimentazione dell'adattatore CA.
- (5) Premere su entrambi i lati il supporto di connessione per sganciarlo dall'unità principale.
- (6) Rimuovere l'unità principale.

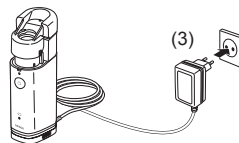
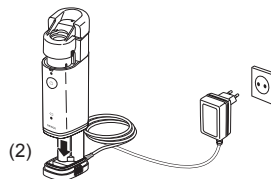

La connessione è stata completata.

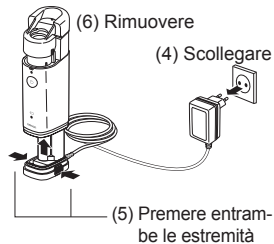

IT

## Montaggio dell'unità e riempimento del serbatoio del farmaco

**⚠ Attenzione:** Pulire e disinfettare i componenti del prodotto prima di utilizzarlo per la prima volta, se il prodotto non è stato utilizzato per un periodo di tempo prolungato e se i componenti sono contaminati. (Per le istruzioni, fare riferimento a pagina 115.)

1. Inserire le batterie, vedere a pagina 108.
2. Allineare il contrassegno posto sul serbatoio del farmaco con il contrassegno sull'unità principale. Premere verso il basso, quindi ruotare il serbatoio del farmaco in senso orario.

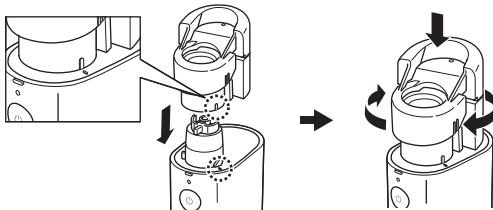

Nota: Non montare il serbatoio del farmaco sull'unità principale con il cappuccio a retina installato.

3. Aprire il serbatoio del farmaco premendo il coperchio su entrambi i lati.

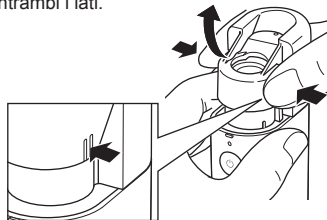

## Montaggio dell'unità e riempimento del serbatoio del farmaco

4. Riempire il serbatoio del farmaco come indicato. La capacità massima è di 10 ml.



5. Posizionare il cappuccio a retina.

Nota: Non toccare la retina.



6. Premere il coperchio del serbatoio del farmaco per reinserirlo in sede fino ad avvertire uno scatto. Il cappuccio a retina è fissato.

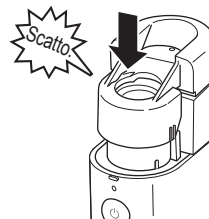

IT

## Montaggio dell'unità e riempimento del serbatoio del farmaco

---

7. Installare sull'unità principale l'adattatore per maschera.

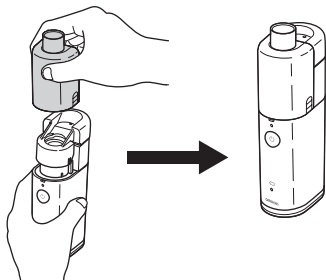

8. Installare la maschera o il boccaglio sull'adattatore per maschera.

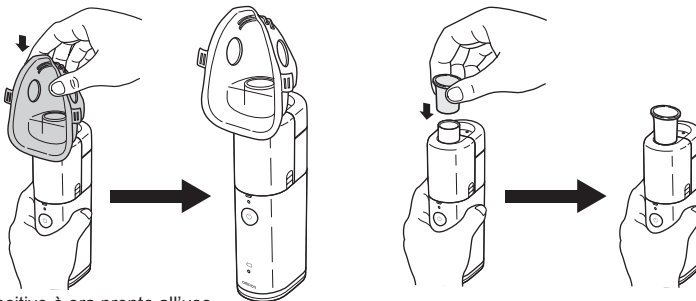

Il dispositivo è ora pronto all'uso.

Per le istruzioni relative all'inalazione, fare riferimento alla sezione che segue.



# Inalazione con OMRON MicroAIR U100

**⚠Avvertenza:** Attenersi alle indicazioni del proprio medico o farmacista per quanto riguarda il tipo di medicinale, la posologia e le indicazioni di cura.

1. Inclinare leggermente l'unità come indicato nella figura. In questa posizione, l'elemento vibrante è immerso nel farmaco e la nebulizzazione viene avviata all'accensione del dispositivo.

Una volta che l'elemento vibrante è immerso nel farmaco, l'unità può essere utilizzata a qualsiasi angolazione.

**Nota:** In alcune posizioni (ad esempio se l'unità è capovolta) la nebulizzazione potrebbe in breve tempo interrompersi. In tal caso, inclinare di nuovo l'unità per un istante, in modo da immergere nuovamente l'elemento vibrante nel farmaco.

2. Inserire in bocca il boccaglio oppure posizionare la maschera in modo da coprire la bocca e il naso.

3. Premendo il pulsante ON/OFF (⏻) viene avviata la nebulizzazione. Premendo di nuovo il pulsante ON/OFF (⏻), la nebulizzazione si interrompe.

La spia verde dell'indicatore di alimentazione si illumina durante la nebulizzazione.

Durante l'inalazione, rimanere tranquilli e rilassati. Respirare lentamente e a fondo, in modo che il farmaco possa penetrare in profondità nei polmoni. Trattenere leggermente il respiro, quindi espirare lentamente dopo aver tolto il boccaglio dalla bocca. Non respirare troppo velocemente. Se si ritiene opportuno riposarsi un istante, è possibile fare una pausa.

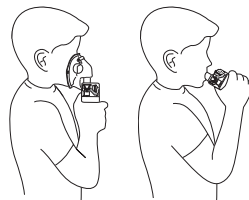
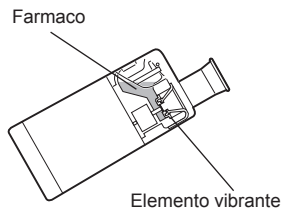

IT

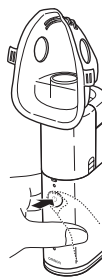

## Inalazione con OMRON MicroAIR U100

---

**Nota:** Se si utilizza un farmaco ad alta viscosità, la nebulizzazione potrebbe risultare ridotta.

A seconda dell'utilizzo, si potrà vedere della condensa all'interno dell'adattatore per maschera durante l'uso.

Se si vede della condensa, asciugare l'adattatore per maschera con un panno pulito, in modo da evitare perdite di farmaco.

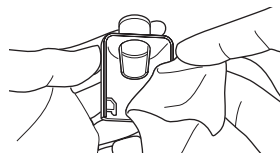
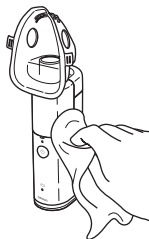

Se sulla retina dovesse raccogliersi una quantità eccessiva di farmaco, la nebulizzazione potrebbe interrompersi. In tal caso, spegnere l'alimentazione e rimuovere l'adattatore per maschera. Asciugare il farmaco con un panno privo di lanugine.

**Nota:** Non premere la retina con bastoncini di cotone o oggetti appuntiti; ciò potrebbe danneggiare la retina in modo permanente.

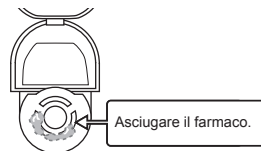

Dopo l'inalazione, spegnere sempre il nebulizzatore premendo il pulsante ON/OFF (⏻).

**Nota:** Il dispositivo si spegne automaticamente dopo 30 minuti.

## Pulizia dell'unità dopo ogni inalazione

Dopo ogni uso è necessario smontare e pulire i seguenti elementi:  
Serbatoio del farmaco, cappuccio a retina, adattatore per maschera, boccaglio e maschera.

Nota: se il dispositivo non viene pulito e disinfettato correttamente e frequentemente, nell'unità potrebbero depositarsi dei microrganismi, con il conseguente rischio di infezioni.

1. Rimuovere dall'unità principale l'adattatore per maschera premendo entrambi i lati dell'adattatore stesso.

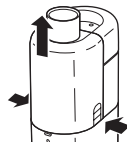

2. Aprire il serbatoio del farmaco e rimuovere il cappuccio a retina.

Nota: Non toccare la retina.

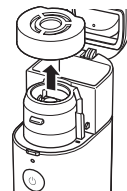

Retina

3. Gettare via il farmaco, quindi reinstallare il cappuccio a retina.

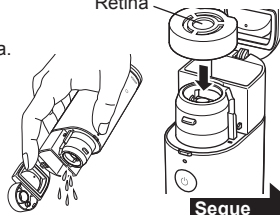

IT

## Pulizia dell'unità dopo ogni inalazione

---

4. Riempire d'acqua il serbatoio del farmaco e nebulizzare l'acqua.  
Per evitare che il farmaco, asciugandosi dopo l'uso, aderisca alla retina, nebulizzare l'acqua per 1 o 2 minuti.

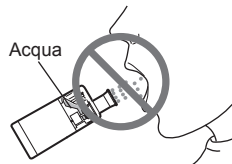

Non inalare l'acqua.

5. Rimuovere il cappuccio a retina dal serbatoio del farmaco, quindi smontare il serbatoio dall'unità principale facendolo ruotare in senso antiorario e sollevandolo.

Nota: Rimuovere il serbatoio del farmaco dopo aver gettato via il farmaco.

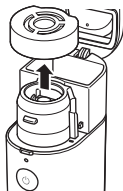

## Pulizia dell'unità dopo ogni inalazione

6. Per pulire tutti i componenti, procedere come indicato di seguito.

### • Cappuccio a retina

Lavare il cappuccio a retina con un detergente delicato (neutro), quindi risciacquarlo con acqua pulita. Eliminare l'acqua in eccesso e lasciare asciugare all'aria in un ambiente pulito.

Alcuni tipi di farmaci possono facilmente lasciare residui sulla retina; prestare, pertanto, la dovuta attenzione durante il lavaggio.

Non lavare sotto l'acqua corrente.

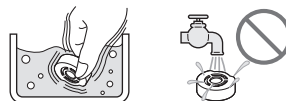

### • Serbatoio del farmaco, boccaglio, maschera e adattatore per maschera

Lavare con acqua e un detergente delicato (neutro).

Risciacquare bene con acqua corrente pulita e lasciare asciugare all'aria in un ambiente pulito.



### • Elemento vibrante e area circostante

Lavare con acqua corrente.

Nota: Assicurarsi di installare il coperchio del vano batteria per prevenire la penetrazione di liquidi all'interno del dispositivo.



### • Unità principale

Pulire l'unità principale con un panno privo di lanugine (inumidito).

Usare un panno asciutto privo di lanugine per asciugare l'unità principale.

Non pulire mai con benzene o solvente.









## Disinfezione dei componenti

Nota: se il dispositivo non viene pulito e disinfettato correttamente e con la frequenza indicata, nell'unità potrebbero depositarsi dei microrganismi, con il conseguente rischio di infezioni.

**Il serbatoio del farmaco, il cappuccio a retina, il boccaglio, la maschera e l'adattatore per maschera devono essere disinfettati prima di usare per la prima volta l'unità, se l'unità non viene usata da molto tempo oppure quotidianamente durante il normale utilizzo.**

Per scegliere un metodo di disinfezione fare riferimento alla tabella che segue.

Componenti		Materiali	Ebollizione	Alcol	Ipoclorito di sodio
				Etanolo per disinfezione	Milton*1 (0,1%)
Boccaglio		SEBS	○	○	○
Adattatore per maschera		PC	○	○	○
Serbatoio di medicinale		Corpo: PC Cerniere: Titanio	○	○	○
Cappuccio a retina		Guarnizione: silicone Supporto retina: PC Retina: NiPd	○	○	×
Maschera per adulti (PVC) Maschera per bambini (PVC)		Maschera: PVC*3 Fascia: Gomma*4	×	○*2	○*2
Maschera per adulti (SEBS) (opzionale) Maschera per bambini (SEBS) (opzionale)		Maschera: SEBS Fascia: Gomma*4	○*2	○*2	○*2
Elemento vibrante		Titanio	×	○	○

○ : applicabile × : non applicabile

# Disinfezione dei componenti

## ■ Disinfezione con disinfettante disponibile in commercio

Usare un disinfettante disponibile in commercio. Attenersi alle istruzioni fornite dal produttore del disinfettante.

Nota: Non pulire mai con benzene o solvente.

### • Elemento vibrante e area circostante

Immergere nel disinfettante l'elemento vibrante e l'area attorno allo stesso.

### • Serbatoio del farmaco, boccaglio, cappuccio a retina, adattatore per maschera e maschera

Immergere i componenti nel disinfettante.

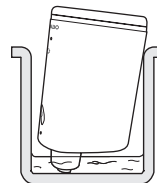

## ■ Disinfezione mediante ebollizione

### • Serbatoio del farmaco, boccaglio, cappuccio a retina, adattatore per maschera e maschera (SEBS) (opzionale)\*2

I componenti possono essere sottoposti a ebollizione (da 15 a 20 minuti). Dopo l'ebollizione, rimuovere con cura i componenti dal recipiente, scuoterli per eliminare l'acqua in eccesso e lasciarli asciugare all'aria in un ambiente pulito.

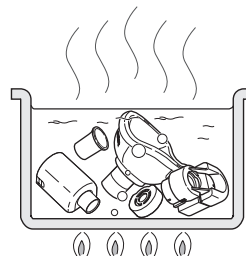

IT

\*1 Esempio di disinfettante disponibile in commercio. (La concentrazione e il tempo di permanenza specificati nella tabella fanno riferimento a condizioni in cui la durata operativa dei componenti è stata sottoposta a verifica con ciascuno dei disinfettanti utilizzati come descritto nei rispettivi manuali di istruzioni. Tenere presente che il test non è stato eseguito allo scopo di garantire l'efficacia dei disinfettanti. Non si intende in alcun modo suggerire che sia necessario utilizzare i disinfettanti indicati. Le condizioni di utilizzo e i componenti del disinfettante variano in base al produttore. Prima di utilizzare un disinfettante, leggere attentamente il rispettivo manuale e utilizzare il prodotto sui vari componenti dell'apparecchio nel modo appropriato. Tenere presente che la durata operativa dei componenti può risultare inferiore in funzione delle condizioni, dell'ambiente e della frequenza di utilizzo.)

\*2 Rimuovere la fascia di gomma dalla maschera prima della disinfezione.

\*3 La maschera è priva di ftalati.

\*4 La fascia non è prodotta con lattice di gomma naturale.

## Sostituzione del cappuccio a retina

---

Il cappuccio a retina è un materiale di consumo.

OMRON consiglia di sostituire il cappuccio a retina dopo 1 anno circa (fare riferimento a pagina 99 “Durata prevista”).

Rimuovere il cappuccio a retina e installarne uno nuovo come indicato a pagina 110 (sezione “Montaggio dell’unità e riempimento del serbatoio del farmaco”).

## Accessori medici opzionali

---

Descrizione del prodotto	Modello
Maschera per adulti (PVC)	NEB-MSLP-E
Maschera per bambini (PVC)	NEB-MSMP-E
Maschera per neonati (PVC)	NEB-MSSP-E
Maschera per adulti (SEBS)	NEB-MSLS-E
Set maschera per bambini (SEBS)	NEB-MSSS-E
Cappuccio a retina	NEB-MC-10E
Serbatoio di medicinale	NEB-BTL-10E
Adattatore per maschera	NEB-MSA-10E
Boccaglio	U22-1-E
Adattatore CA	NEB-AC-10E
Adattatore CA (Regno Unito)	NEB-AC-10UK



## Risoluzione dei problemi

Se durante l'uso si dovesse verificare uno dei problemi indicati di seguito, controllare anzitutto che non siano presenti altri dispositivi elettrici entro 30 cm di distanza.

Se il problema persiste, fare riferimento alla tabella che segue.

Problema	Possibile causa	Rimedio
La velocità di nebulizzazione è estremamente bassa.	Le batterie sono in via di esaurimento (la spia arancione dell'indicatore di batterie in esaurimento lampeggia).	Sostituire le batterie. Fare riferimento a pagina 108.
	La retina è sporca o intasata.	1. Pulire la retina mediante ebollizione. Fare riferimento a pagina 118. 2. Sostituire il cappuccio a retina. Fare riferimento a pagina 110.
L'indicatore di alimentazione di colore verde non si illumina e l'unità non esegue la nebulizzazione.	Le batterie sono esaurite (la spia arancione dell'indicatore di batteria in esaurimento è accesa).	Sostituire le batterie oppure utilizzare l'adattatore CA (opzionale). Fare riferimento a pagina 108 o 109.
	La capacità delle batterie ricaricabili è bassa.	Caricare le batterie con un caricabatterie disponibile in commercio.
	Le batterie sono inserite nella direzione errata.	Reinserire le batterie nella direzione corretta. Fare riferimento a pagina 108.
	L'adattatore CA (opzionale) non è collegato correttamente alla presa di alimentazione.	Controllare che l'adattatore CA sia collegato a una presa elettrica e all'unità principale. Se necessario, scollegare e poi reinserire la spina.
	I contatti dell'adattatore CA (opzionale) sono contaminati.	Eliminare ogni residuo di contaminazione utilizzando un panno inumidito con acqua o alcol per sanitizzazione e poi strizzarlo leggermente.

## Risoluzione dei problemi

Problema	Possibile causa	Rimedio
L'indicatore di alimentazione di colore verde si illumina ma l'unità non esegue la nebulizzazione.	L'elemento vibrante non è immerso nel farmaco.	Inclinare l'unità principale in modo da immergere l'elemento vibrante nel farmaco.
	Il serbatoio del farmaco non è stato riempito con il farmaco.	Riempire con il farmaco. Fare riferimento a pagina 110.
	La retina è rotta.	Sostituirla con una nuova retina. Fare riferimento a pagina 110.
	Sulla retina si è accumulata un'eccessiva quantità di farmaco.	Rimuovere il farmaco in eccesso. Fare riferimento a pagina 114. Rimuovere il liquido visibile con un panno morbido e adoperando un tocco leggerissimo, in modo da non danneggiare la retina.
L'indicatore di alimentazione di colore verde si illumina ma la nebulizzazione è molto debole o il trattamento richiede troppo tempo.	La velocità di nebulizzazione varia in funzione del farmaco utilizzato.	I tempi di trattamento possono variare in funzione del farmaco e del paziente.

Se l'unità non esegue correttamente la nebulizzazione dopo aver controllato le possibili cause sopraindicate, contattare il rivenditore OMRON.

## Dati tecnici

---

<b>Categoria prodotto:</b>	Nebulizzatori
<b>Descrizione del prodotto:</b>	Nebulizzatore mesh
<b>Modello (codice):</b>	MicroAIR U100 (NE-U100-E)
<b>Tensione nominale:</b>	100-240 V~ 0,12-0,05 A 50-60 Hz (adattatore CA opzionale) 3 V CC (due batterie/tipo AA/LR6)
<b>Assorbimento:</b>	Circa 1,2 W
<b>Volume residuo:</b>	Circa 0,5 ml
<b>Modalità di funzionamento:</b>	Utilizzo continuo
<b>Durata della batteria:</b>	Circa 4 ore
<b>Temperatura di esercizio/Umidità/Pressione dell'aria di utilizzo:</b>	da +10 °C a +40 °C / da 30% a 85% di umidità relativa (senza condensa) / 800 - 1.060 hPa
<b>Temperatura/umidità di conservazione e trasporto:</b>	da -20 °C a +60 °C / da 10% a 90% di umidità relativa (senza condensa)
<b>Peso:</b>	Circa 120 g (batterie escluse)
<b>Dimensioni:</b>	Circa 38 (L) x 130 (A) x 60 (P) mm (unità principale con serbatoio per farmaco e adattatore per maschera montati)
<b>Contenuto della confezione:</b>	Unità principale, coperchio dell'unità principale, serbatoio del farmaco, cappuccio a retina, adattatore per maschera, boccaglio, 2 batterie (AA/LR6), maschera per adulti (PVC), maschera per bambini (PVC), custodia morbida, manuale di istruzioni, guida d'installazione rapida
<b>Classificazioni:</b>	Apparecchiatura elettromedicale alimentata internamente (quando impiega soltanto le batterie) Apparecchiatura elettromedicale classe II (quando impiega l'adattatore CA opzionale) Tipo BF (parte applicata); boccaglio, maschera IP55 (quando impiega soltanto le batterie) IP22 (quando impiega l'adattatore CA opzionale)

IT

# CE 0197













La classificazione IP corrisponde al livello di protezione garantito da involucri secondo IEC 60529. Il dispositivo è protetto contro la penetrazione di polvere che potrebbe causare problemi durante il normale funzionamento, nonché contro gli schizzi d'acqua che potrebbero causare problemi durante il normale funzionamento. L'adattatore CA opzionale è protetto contro i corpi estranei solidi con un diametro di 12,5 mm e oltre, ad esempio un dito, nonché contro la caduta obliqua di gocce d'acqua che potrebbero causare problemi durante il normale funzionamento.

## Dati tecnici

### Note:

- Soggetto a modifiche tecniche senza preavviso.
- Questo prodotto OMRON è realizzato in conformità al rigoroso sistema di qualità adottato da OMRON HEALTHCARE Co., Ltd., Giappone.
- Il dispositivo potrebbe non funzionare in condizioni di temperatura e di tensione elettrica diverse da quelle definite nelle caratteristiche tecniche.
- Se il dispositivo, dopo essere stato conservato alla temperatura massima o minima di conservazione e trasporto, dovesse essere spostato in un ambiente con una temperatura di 20 °C, è consigliabile attendere per circa 1 ora prima di utilizzarlo.
- Questo dispositivo è conforme alla norma europea EN13544-1:2007, Attrezzatura per terapia respiratoria - Parte 1: Sistemi di nebulizzazione e loro componenti.
- Si prega di riferire eventuali incidenti gravi occorsi in relazione al presente dispositivo al produttore e all'autorità competente dello Stato membro in cui si risiede.

### Descrizione dei simboli

	L'utente deve consultare le istruzioni per l'uso		Limite di temperatura
	Parte applicata - Tipo BF Grado di protezione contro le folgorazioni (corrente di dispersione)		Limite di umidità
	Classe II Protezione contro le folgorazioni		Limite di pressione atmosferica
IPXX	Livello di protezione IP in base a IEC 60529		Alimentazione ON / OFF
	Contrassegno CE		Corrente alternata
	Numero di serie		Corrente diretta
	Dispositivo medico		Data di produzione

# Dati tecnici

<b>Dimensione delle particelle:</b>	*MMAD 4,5 $\mu\text{m}$ MMAD = Diametro aerodinamico mediano di massa
<b>Capacità del serbatoio del farmaco:</b>	massimo 10 ml
<b>Rumorosità:</b>	Circa 20 dB
<b>Velocità di nebulizzazione:</b>	**0,25-0,9 ml/min (per perdita di peso)
<b>Emissione aerosol:</b>	0,5 ml (2 ml, 1% NaF)
<b>Velocità emissione aerosol:</b>	0,1 ml/min (2 ml, 1% NaF)

## Note:

- La distribuzione delle dimensioni delle particelle è misurata con una soluzione acquosa al 2,5% di NaF. La distribuzione delle dimensioni delle particelle e l'emissione aerosol possono variare in funzione della combinazione costituita dal prodotto, dal farmaco e dalle condizioni ambientali quali temperatura, umidità e pressione atmosferica.
- Le prestazioni possono variare con la retina e con particolari tipi di farmaci (ad esempio quelli ad alta viscosità oppure in sospensione). Per ulteriori informazioni, fare riferimento al foglietto illustrativo fornito dal produttore del farmaco.
- \* I valori misurati rispecchiano dati interni ottenuti mediante impattometro NGI (NEXT GENERATION IMPACTOR), secondo EN13544-1:2007 + A1:2009 e ISO27427:2013.
- \*\* La velocità di nebulizzazione è stata misurata con una soluzione salina allo 0,9% a 23 °C, con un angolo di vaporizzazione di 30° con 3 ml di farmaco. Può variare in funzione del farmaco e delle condizioni ambientali.

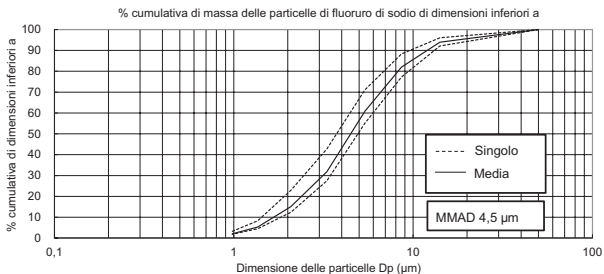

## Dati tecnici

---

### **Informazioni importanti relative alla compatibilità elettromagnetica (EMC)**

NE-U100-E, prodotto da OMRON HEALTHCARE Co., Ltd., è conforme alla normativa EN60601-1-2:2015 sulla compatibilità elettromagnetica (EMC).

Ulteriore documentazione relativa a tale normativa EMC è disponibile presso OMRON HEALTHCARE EUROPE all'indirizzo indicato nel presente manuale di istruzioni oppure sul sito [www.omron-healthcare.com](http://www.omron-healthcare.com). Fare riferimento alle informazioni sulla compatibilità elettromagnetica relative a NE-U100-E disponibili sul nostro sito web.

### **Corretto smaltimento del prodotto (Rifiuti da apparecchiature elettriche ed elettroniche)**

Il marchio riportato sul prodotto o sulla sua documentazione indica che il prodotto non deve essere smaltito con altri rifiuti domestici al termine del ciclo di vita. Per evitare eventuali danni all'ambiente o alla salute causati da uno smaltimento non appropriato dei rifiuti, si invita l'utente a separare questo prodotto da altri rifiuti e a riciclarlo in maniera responsabile per favorire il riutilizzo sostenibile delle risorse materiali.



Gli utenti domestici sono invitati a contattare il rivenditore presso il quale è stato acquistato il prodotto o l'ufficio locale preposto per tutte le informazioni relative alla raccolta differenziata e al riciclaggio per questo tipo di prodotto.

Gli utenti aziendali sono invitati a contattare il proprio fornitore e verificare i termini e le condizioni del contratto di acquisto. Questo prodotto non deve essere smaltito unitamente ad altri rifiuti commerciali.

# Garanzia

---

Grazie per aver acquistato un prodotto OMRON. Questo prodotto è stato costruito impiegando materiali di alta qualità ed è stato realizzato con estrema cura. Il dispositivo è progettato per fornire all'utilizzatore un alto livello di comfort, purché venga usato nel modo corretto e gestito secondo le indicazioni fornite nel manuale di istruzioni.

Il prodotto è garantito da OMRON per un periodo di 3 anni a partire dalla data di acquisto. La correttezza di realizzazione, la competenza tecnica e i materiali utilizzati per questo prodotto sono garantiti da OMRON. Nell'ambito del periodo di garanzia, OMRON riparerà o sostituirà il prodotto difettoso o eventuali componenti difettosi, senza alcun costo per la manodopera o i componenti di ricambio.

**La garanzia vale solo per i prodotti acquistati nei seguenti territori: Europa, Russia e altri paesi della CSI, Medio Oriente e Africa.**

La garanzia non copre in alcun caso quanto segue:

- a. Costi di trasporto e rischi associati al trasporto.
- b. Costi relativi a riparazioni e/o difetti derivanti da riparazioni eseguite da persone non autorizzate.
- c. Controlli e manutenzione periodici.
- d. Guasti o usura di accessori o altri pezzi diversi dal dispositivo principale propriamente detto, salvo quanto esplicitamente garantito sopra.
- e. Costi derivanti da richieste di intervento in garanzia ingiustificate (tali richieste sono soggette a pagamento).
- f. Danni di qualsiasi tipo, inclusi danni a persone causati accidentalmente o dovuti a utilizzo errato.

Per le richieste di assistenza in garanzia, rivolgersi al rivenditore presso il quale è stato acquistato il prodotto oppure a un distributore autorizzato OMRON. Per l'indirizzo, fare riferimento alla confezione del prodotto o alla documentazione fornita in dotazione oppure rivolgersi al rivenditore. In caso di problemi nel reperire il servizio assistenza clienti, visitare il sito web di OMRON ([www.omron-healthcare.com](http://www.omron-healthcare.com)) per ottenere informazioni riguardo i contatti.

La riparazione o la sostituzione in garanzia non comporta in alcun caso l'estensione o il rinnovo del periodo di garanzia.

La garanzia è valida solo se il prodotto viene restituito nella sua interezza insieme alla fattura o allo scontrino originale rilasciato dal negoziante al consumatore. OMRON si riserva il diritto di rifiutare la prestazione di garanzia qualora le informazioni qui riportate non fossero in qualche modo chiare.

<p><b>Produttore</b></p> 	<p><b>OMRON HEALTHCARE Co., Ltd.</b>  53, Kunotsubo, Terado-cho, Muko, KYOTO,  617-0002 GIAPPONE</p>		
<p><b>Rappresentante per l'UE</b></p> <table border="1" data-bbox="179 339 298 381"> <tr> <td>EC</td> <td>REP</td> </tr> </table>	EC	REP	<p><b>OMRON HEALTHCARE EUROPE B.V.</b>  Scorpius 33, 2132 LR Hoofddorp,  PAESI BASSI  www.omron-healthcare.com</p>
EC	REP		
<p><b>Importatore per l'UE</b></p>			
<p><b>Stabilimento di produzione</b></p>	<p><b>OMRON HEALTHCARE Co., Ltd.</b>  Matsusaka Factory  1855-370, Kubo-cho, Matsusaka-shi,  Mie, 515-8503 Giappone</p>		
<p><b>Consociate</b></p>	<p><b>OMRON HEALTHCARE UK LTD.</b>  Opal Drive, Fox Milne, Milton Keynes, MK15 0DG, UK  www.omron-healthcare.com</p>		
	<p><b>OMRON MEDIZINTECHNIK HANDELSGESELLSCHAFT mbH</b>  Konrad-Zuse-Ring 28, 68163 Mannheim, GERMANIA  www.omron-healthcare.com</p>		
	<p><b>OMRON SANTÉ FRANCE SAS</b>  3, Parvis de la Gare, 94130 Nogent-sur-Marne, FRANCIA  www.omron-healthcare.com</p>		

Prodotto in Giappone



# **Manual de instrucciones** **OMRON**

## **MESH NEBULIZER**

# **MicroAIR U100 (NE-U100-E)**

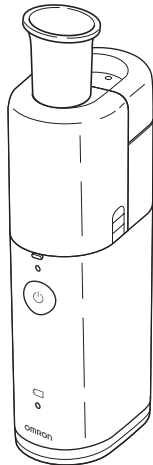

• Español

ES

**All for Healthcare**

# Índice

---

Uso previsto. . . . .	131
Precauciones de seguridad importantes. . . . .	132
Características y ventajas. . . . .	135
Contenido de la caja del OMRON MicroAIR U100. . . . .	136
Nombre y función de las piezas. . . . .	137
Antes de usar el producto por primera vez. . . . .	139
Cómo introducir y cambiar las pilas. . . . .	140
Uso del adaptador de CA (opcional). . . . .	141
Cómo montar la unidad y llenar el depósito de medicación. . . . .	142
Cómo realizar la inhalación con el OMRON MicroAIR U100. . . . .	145
Cómo limpiar la unidad después de la inhalación. . . . .	147
Cómo desinfectar las piezas. . . . .	150
Cómo cambiar la tapa con malla. . . . .	152
Accesorios médicos opcionales. . . . .	152
Resolución de problemas. . . . .	153
Datos técnicos. . . . .	155
Garantía. . . . .	159

Estimado/a cliente/a:

Gracias por adquirir el nebulizador OMRON MicroAIR U100.

Con la compra del nebulizador MicroAIR U100, ha elegido un dispositivo innovador de gran calidad.

En su desarrollo se ha prestado especial atención tanto a su fiabilidad como a la facilidad y conveniencia de uso.

Antes de usarlo por primera vez, le rogamos que lea este manual de instrucciones detenidamente y en su totalidad.

Si después de leerlo tiene dudas sobre su uso, póngase en contacto con el servicio de atención al cliente de OMRON en la dirección que se indica en la caja o en este manual de instrucciones.

Nuestro equipo estará encantado de ayudarle.

OMRON HEALTHCARE EUROPE B.V.

# Uso previsto

---

Objetivo médico	Este producto está destinado para su uso con medicamentos inhalados indicados en el tratamiento de trastornos respiratorios.												
Usuario al que está destinado	<ul style="list-style-type: none"><li>• Profesionales sanitarios legalmente titulados, tales como médicos, enfermeros y terapeutas; personal sanitario y pacientes bajo las instrucciones de médicos cualificados.</li><li>• El usuario también deberá tener conocimientos generales sobre el funcionamiento del MicroAIR U100 y sobre el contenido de este manual de instrucciones.</li></ul>												
Pacientes a los que está destinado este producto	Este producto no deberá ser utilizado por pacientes en estado de inconsciencia o que no puedan respirar de forma espontánea.												
Entorno	Este producto está destinado para su uso en instalaciones médicas, tales como hospitales, clínicas y consultas médicas, así como en domicilios particulares.												
Periodo de duración	<p>Los periodos de duración son los que aparecen a continuación, siempre que el producto se utilice para nebulizar un medicamento dos veces al día, durante 10 minutos cada vez, y a temperatura ambiente (23 °C). El periodo de duración podría variar dependiendo del entorno en el que sea utilizado.</p> <p>El uso frecuente de este producto podría acortar el periodo de duración.</p> <table><tr><td>Unidad principal</td><td>5 años</td></tr><tr><td>Depósito de medicación</td><td>1 año</td></tr><tr><td>Tapa con malla</td><td>1 año</td></tr><tr><td>Boquilla</td><td>1 año</td></tr><tr><td>Mascarilla (PVC) (SEBS)</td><td>1 año</td></tr><tr><td>Adaptador de mascarilla</td><td>1 año</td></tr></table>	Unidad principal	5 años	Depósito de medicación	1 año	Tapa con malla	1 año	Boquilla	1 año	Mascarilla (PVC) (SEBS)	1 año	Adaptador de mascarilla	1 año
Unidad principal	5 años												
Depósito de medicación	1 año												
Tapa con malla	1 año												
Boquilla	1 año												
Mascarilla (PVC) (SEBS)	1 año												
Adaptador de mascarilla	1 año												
Precauciones para su uso	Es necesario tener en cuenta los avisos y advertencias descritos en este manual de instrucciones.												

ES

## Precauciones de seguridad importantes

---

- En esta sección se proporciona información sobre cómo utilizar el producto de forma segura y evitar de este modo lesiones propias o a terceros así como daños materiales.

### Guarde estas instrucciones para consultarlas en el futuro.

**⚠ Advertencia:** Indica una situación potencialmente peligrosa que, si no se evita, podría provocar la muerte o lesiones graves.

#### (Uso)

- Para conocer el tipo, la dosis y el régimen de la medicación, siga las indicaciones de su médico o farmacéutico.
- Si sufre una reacción alérgica u otros problemas durante el uso del dispositivo, deje de usarlo de inmediato y consulte a su médico.
- Mantenga el dispositivo fuera del alcance de los niños y los bebés sin vigilancia adulta.
- Deshágase siempre del medicamento sobrante después de cada uso y use un medicamento nuevo cada vez.
- Este producto no deberá ser utilizado en pacientes en estado de inconsciencia o que no puedan respirar de forma espontánea.
- No utilice el nebulizador para inhalar solo agua.
- No toque la pieza vibratoria mientras el nebulizador está encendido.
- No utilice el dispositivo en lugares donde pueda estar expuesto a gases inflamables.
- No utilice ni guarde el dispositivo en un sitio húmedo, como, por ejemplo, un cuarto de baño.
- No deje el dispositivo ni ninguna de sus piezas en lugares con temperaturas extremas o sujetos a cambios de humedad, como, por ejemplo, dentro de un vehículo en verano, y tampoco lo exponga a la luz solar directa.
- No utilizar en circuitos anestésicos ni de respiración por ventilación.

#### (Fuente de alimentación)

- No use el dispositivo con un adaptador de CA dañado.
- Enchufe el adaptador de CA en una toma de corriente del voltaje adecuado.
- No utilice un enchufe de varias tomas.
- No enchufe ni desenchufe nunca el adaptador de CA con las manos mojadas.

# Precauciones de seguridad importantes

---

## (Limpieza y desinfección)

- Limpie y desinfecte las piezas del producto antes de usar el producto por primera vez, si no lo ha usado durante un largo periodo de tiempo y si las piezas están sucias.
- Limpie las piezas del producto después de cada uso y desinfectelas diariamente durante un uso normal.
- Si el producto lo utilizan varias personas, limpie y desinfecte las piezas después del uso de cada persona.
- Siga las instrucciones del fabricante relativas a la desinfección y asegúrese de que no queda desinfectante en el producto una vez concluida la desinfección.
- Después de la limpieza y la desinfección, espere a que las piezas del producto se sequen para volver a montarlas y luego guarde el producto en un lugar limpio para evitar que se ensucie.
- No sumerja la unidad principal (con excepción de la pieza vibratoria y la zona circundante) ni el adaptador de CA en agua u otros líquidos.
- Evite derramar agua o medicamentos sobre la unidad principal y el adaptador de CA.

 **Precaución:** Indica una situación potencialmente peligrosa que, si no se evita, podría provocar lesiones leves o moderadas o daños físicos.

## (Uso)

- Un progenitor o cuidador debe vigilar de cerca este dispositivo cuando lo utilicen niños o personas con diversidad funcional o cuando se utilice cerca de estas personas.
- Para evitar que queden residuos medicamentosos en la cara, asegúrese de limpiarla después de haber retirado la mascarilla.
- Evite que el medicamento nebulizado entre en contacto con sus ojos.
- No utilice el nebulizador con el depósito de medicación vacío.
- Apto solo para uso humano.
- Utilice solo los accesorios originales y opcionales de OMRON indicados para este dispositivo.
- No añada más de 10 ml de medicamento al depósito de medicación.
- Evite que el dispositivo sufra golpes fuertes, tales como caídas al suelo.
- Durante su utilización, no cubra la unidad principal con mantas, toallas, etc.
- No desmonte ni intente reparar la unidad principal ni el Adaptador de CA.
- No presione la malla con bastoncillos de algodón u otros objetos punzantes.
- Cuando use el dispositivo, asegúrese de que no hay teléfonos móviles ni otros dispositivos eléctricos que emitan campos electromagnéticos a menos de 30 cm. Esto puede perjudicar el funcionamiento del dispositivo.

ES

# Precauciones de seguridad importantes

---

## (Fuente de alimentación)

- Utilice solo el adaptador de CA original.
- Introduzca completamente el enchufe en la toma.
- Limpie el polvo del enchufe.
- Cuando manipule el adaptador de CA, evite hacer lo siguiente:
  - No lo dañe. No lo rompa.
  - No lo altere. No lo doble o tire de él con fuerza.
  - No lo retuerza. No lo agrupe con otros cables durante el uso.
  - No lo pellizque. No lo coloque debajo de objetos pesados.
- No utilice alargadores. Enchufe el cable de alimentación directamente a la toma.
- Para desconectar el enchufe de la toma, no lo haga tirando del cable de alimentación. Asegúrese de extraerlo del enchufe de forma segura.
- Desenchufe el producto si no lo va a utilizar durante un largo periodo de tiempo.
- Retire siempre el adaptador de CA del producto antes de realizar una limpieza.
- Cambie las pilas usadas por unas nuevas inmediatamente. Cambie las dos pilas a la vez.
- Retire las pilas si no va a usar la unidad durante tres meses o más.
- No utilice pilas de dos tipos diferentes a la vez.
- No utilice una pila nueva y una pila usada a la vez.
- No utilice pilas de litio.

## (Limpieza y desinfección)

- No utilice un horno microondas para hervir o secar las piezas.
- No utilice un secador de pelo para secar las piezas.
- No utilice un lavavajillas para lavar o secar las piezas.
- No deje ningún resto de solución de limpieza en las piezas del nebulizador. Enjuague las piezas del nebulizador con agua limpia del grifo tras haberlas desinfectado.
- Guarde el dispositivo y sus componentes en un lugar limpio y seguro.

## Precauciones de seguridad generales

- No utilice el producto para fines distintos a la inhalación.
- Nunca lo limpie con benceno ni disolvente.

## Características y ventajas

---

En el MicroAIR U100, el aerosol se genera mediante el empuje del medicamento líquido a través de unos finos orificios en la malla de aleación metálica. Esta acción es posible gracias a una pieza vibratoria de titanio que oscila a alta frecuencia.

### **Realmente de tamaño bolsillo y portátil**

El dispositivo puede guardarse en cualquier bolso de mano o maletín. Con solo dos pilas AA/LR6 proporciona aprox. 4 horas de autonomía para que usted siempre pueda tener a mano sus medicamentos donde y cuando los necesite.

### **La inhalación funciona en varios ángulos**

Este dispositivo permite una nebulización estable en diferentes ángulos. Así, el dispositivo puede usarse en la cama en posición horizontal o aplicarse a bebés/niños cuando están sobre los brazos de un adulto.

### **Funcionamiento silencioso**

El funcionamiento silencioso del dispositivo permite que se use de forma discreta. Su uso es relajado, sin ruidos que causen sustos, por lo que puede ser usado incluso en los niños mientras duermen.

ES

### **Funcionamiento fácil con un solo botón**

### **Apto para una amplia variedad de medicamentos**

### **Fácil de montar y preparar**

# Contenido de la caja del OMRON MicroAIR U100

La caja contiene los artículos siguientes:

Cubierta de la  
unidad principal



Unidad  
principal



Depósito de  
medicación



Tapa con  
malla



Adaptador de  
mascarilla



Boquilla



Pilas  
(2 x AA/LR6)



Mascarilla para  
niños (PVC)



Mascarilla para  
adultos (PVC)



- Funda de tela
- Manual de instrucciones
- Guía de configuración rápida



# Nombre y función de las piezas

## Tapa con malla

Tapa que incorpora la malla de aleación metálica que genera la nebulización.



### Malla

Malla muy fina que nebuliza y expulsa el medicamento a través de pequeños poros.

## Depósito de medicación

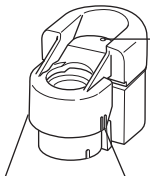

### Orificio de ventilación

Estabiliza la nebulización.

### Botones de liberación de la tapa del depósito de medicación

Los botones a ambos lados del producto que permiten abrir el depósito de medicación.

ES

## Unidad principal

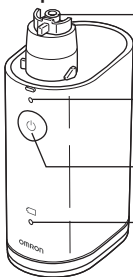

### Pieza vibratoria

El extremo de esta pieza oscila a alta frecuencia y empuja el medicamento a través de la malla.

### Indicador de encendido

Una luz verde se enciende cuando el nebulizador está encendido.

### Botón de encendido/apagado (⏻)

### Indicador de pila baja

Una luz naranja parpadea cuando las pilas se están agotando.

## Nombre y función de las piezas

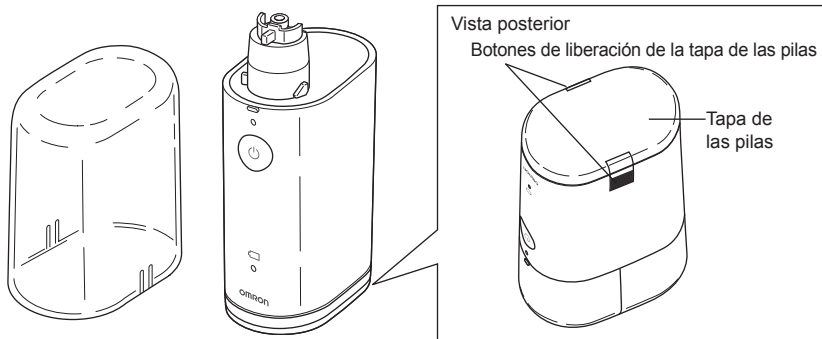

### **Cubierta de la unidad principal**

Protege la unidad principal, el depósito de medicación y la tapa con malla durante su conservación.

## Antes de usar el producto por primera vez

---

- Antes del primer uso: I ) Lea detenidamente el manual de instrucciones  
II ) Desmonte, limpie y desinfecte las piezas

### Desmontaje

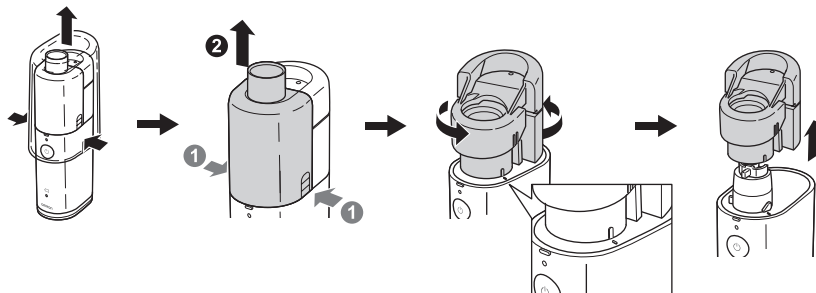

ES

# Cómo introducir y cambiar las pilas

## Introducción de las pilas

1. Retire la tapa de las pilas de la parte inferior del nebulizador presionando los botones de liberación situados a los dos lados.
2. Introduzca las pilas con los polos en la dirección que se indica en el interior del compartimento de las pilas.
3. Vuelva a colocar la tapa de las pilas presionando los botones a los dos lados de la tapa.

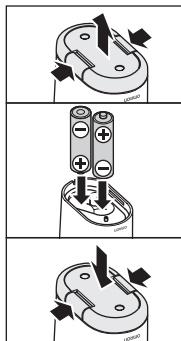

## Duración y cambio de las pilas

La unidad funciona con pilas alcalinas y con pilas recargables de níquel-hidruro metálico (NiMH). Con unas pilas alcalinas, la unidad puede funcionar hasta unas 4 horas en función de la capacidad y el estado de las pilas.

## Indicador de pila baja (luz naranja)

Parpadea	Las pilas se están agotando. Cambie las dos pilas usadas por unas nuevas.
Se enciende	Las pilas se han agotado. El nebulizador no funcionará. Cambie las dos pilas usadas por unas nuevas inmediatamente.

- Notas:
- El indicador de pila baja se apagará si no pulsa ningún botón durante 10 segundos o si apaga el dispositivo.
  - Retire las pilas si no va a usar la unidad durante un largo periodo de tiempo. De lo contrario, pueden producirse daños por fugas de las pilas.
  - Las pilas se consideran desechos químicos; para eliminarlas, llévelas al establecimiento de compra o a los lugares de recogida de este tipo de desechos.

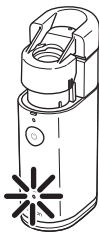

## Uso del adaptador de CA (opcional)

**⚠Precaución:** utilice solo el adaptador de CA original, tal y como se indica en la sección “Accesorios médicos opcionales”.

### Conexión del adaptador de CA a la unidad principal

(1) Retire la tapa de las pilas y las pilas. Consulte la página 140.

(2) Coloque la unidad principal sobre el soporte de conexión del adaptador de CA, tal y como se muestra en la ilustración de la derecha.

Nota: la unidad queda bloqueada en el soporte al sonar un clic.

(3) Introduzca el enchufe del adaptador de CA en una toma.

**⚠Precaución:** no enchufe ni desenchufe nunca el adaptador de CA con las manos mojadas.

Nota: no instale el dispositivo en un lugar donde no sea posible desconectar fácilmente el adaptador de CA.

### Desconexión del adaptador de CA de la unidad principal

(4) Desconecte el enchufe del adaptador de CA de la toma.

(5) Presione a ambos lados del soporte de conexión para desbloquear la unidad principal.

(6) Retire la unidad principal.

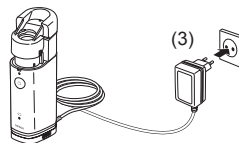
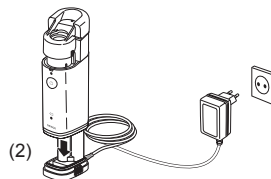

Conexión completada.

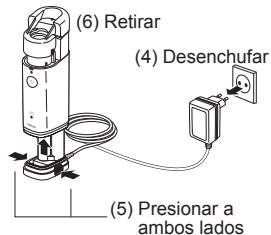

ES

## Cómo montar la unidad y llenar el depósito de medicación

**⚠ Precaución:** Limpie y desinfecte las piezas del producto antes de usarlo por primera vez, si no lo ha usado durante un largo periodo de tiempo o si las piezas están sucias. (Consulte las instrucciones en la página 147).

1. Introduzca las pilas. Consulte la página 140.
2. Alinee la marca del depósito de medicación con la marca de la unidad principal. Presione y gire el depósito de medicación hacia la derecha.

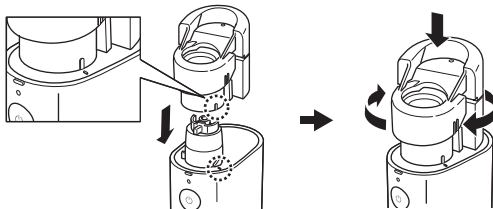

Nota: no monte el depósito de medicación en la unidad principal con la tapa con malla montada.

3. Abra el depósito de medicación presionando a ambos lados de la tapa.

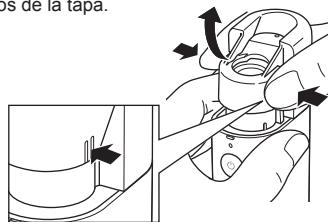

## Cómo montar la unidad y llenar el depósito de medicación

4. Llene el depósito de medicación, tal y como se muestra en la ilustración. La capacidad máxima es de 10 ml.



5. Coloque la tapa con malla.

Nota: no toque la malla.



6. Presione hacia abajo la tapa del depósito de medicación hasta que oiga un clic.  
La tapa con malla queda fija.



ES

## Cómo montar la unidad y llenar el depósito de medicación

---

7. Monte el adaptador de mascarilla en la unidad principal.

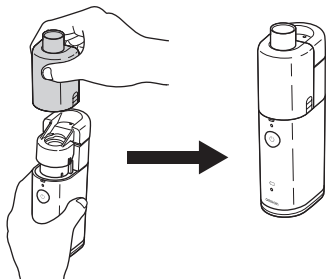

8. Monte la mascarilla o la boquilla sobre el adaptador de mascarilla.

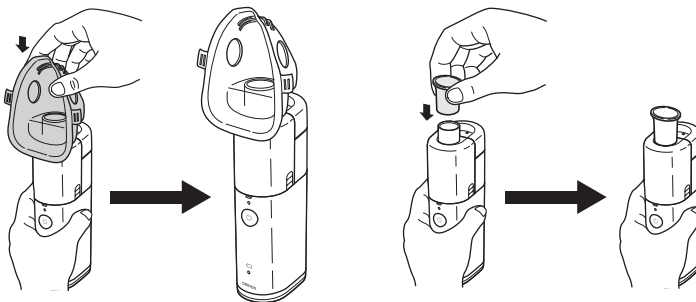

El dispositivo ya está listo para su uso.

Consulte cómo realizar la inhalación en la sección siguiente.



## Cómo realizar la inhalación con el OMRON MicroAIR U100

**⚠Advertencia:** siga las indicaciones de su médico o farmacéutico respecto al tipo, la dosis y el régimen de la medicación.

1. Incline ligeramente la unidad, tal y como se muestra en la ilustración. En esta posición, la pieza vibratoria queda sumergida en el medicamento y, cuando encienda el nebulizador, comenzará la nebulización.

Una vez que la pieza vibratoria haya estado sumergida en el medicamento, la unidad puede usarse en cualquier ángulo.

Nota: en algunas posiciones (por. ej., en posición erguida), la nebulización podría detenerse pasado cierto tiempo. En ese caso, vuelva a inclinar la unidad para volver a sumergir la pieza vibratoria en el medicamento.

2. Colóquese la boquilla en la boca o la mascarilla sobre la boca y la nariz.

3. Si pulsa el botón de encendido/apagado (⏻), comenzará la nebulización.  
Si pulsa el botón de encendido/apagado (⏻) una vez más, se detendrá la nebulización.

El indicador verde de encendido se enciende durante la nebulización.

Procure estar siempre en un estado de relajación y tranquilidad al inhalar. Respire hondo y despacio para que la medicación pueda penetrar bien en los pulmones. Aguante brevemente la respiración y, a continuación, retirese la boquilla de la boca mientras expulsa el aire despacio. No respire demasiado rápido. Tome descansos cuando lo necesite.

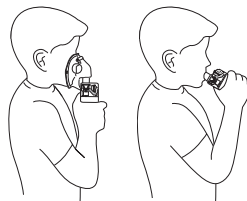
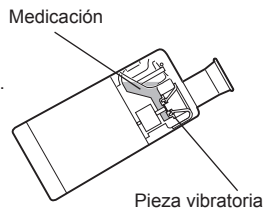

ES

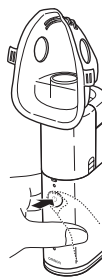

## Cómo realizar la inhalación con el OMRON MicroAIR U100

**Nota:** si utiliza medicamentos de elevada viscosidad, la nebulización podría reducirse.

Dependiendo del uso que haga, puede que vea condensación en el interior del adaptador de mascarilla durante el uso.

Si observa condensación, pase un trapo limpio por el adaptador de mascarilla para evitar fugas de la medicación.

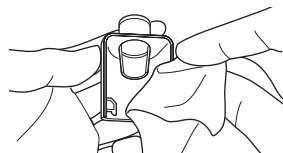

Si se acumula un exceso de medicamento en la malla, la nebulización podría detenerse. En ese caso, apague el nebulizador y retire el adaptador de mascarilla. Retire el exceso de medicamento con un paño que no deje pelusas.

**Nota:** no presione la malla con un bastoncillo de algodón o una aguja; los daños podrían ser irreversibles.

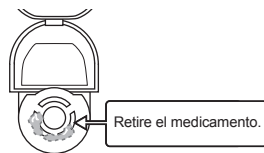

Cuando termine la inhalación, apague siempre el nebulizador pulsando el botón de encendido/apagado (⏻).

**Nota:** el dispositivo se apaga automáticamente pasados 30 minutos.

# Cómo limpiar la unidad después de la inhalación

Los elementos siguientes deben desmontarse y limpiarse después de cada uso:  
Depósito de medicación, tapa con malla, adaptador de mascarilla, boquilla y mascarilla.

Nota: si el dispositivo no se limpia ni se desinfecta correcta y frecuentemente, pueden quedar microorganismos en la unidad que pueden conllevar riesgo de infección.

1. Retire el adaptador de mascarilla de la unidad principal presionando a ambos lados del adaptador.

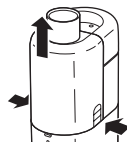

2. Abra el depósito de medicación y retire la tapa con malla.

Nota: no toque la malla.

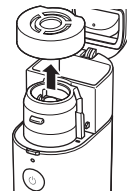

Malla

3. Deseche el medicamento y vuelva a colocar la tapa con malla.

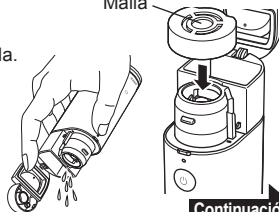

Continuación

## Cómo limpiar la unidad después de la inhalación

4. Llene el depósito de medicación con agua y nebulicela.  
Para evitar que el medicamento se seque y se adhiera a la malla tras su uso, nebulice el agua de 1 a 2 minutos.

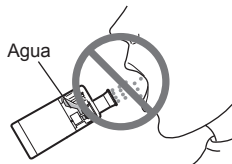

No inhale agua.

5. Quite la tapa con malla del depósito de medicación y desmonte el depósito de la unidad principal.  
Para ello, gire el depósito en sentido contrario a las agujas de reloj y tire hacia arriba.

Nota: retire el depósito de medicación después de desechar el medicamento.

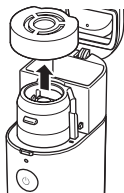

## Cómo limpiar la unidad después de la inhalación

6. Siga las siguientes instrucciones para limpiar todas las piezas.

### • Tapa con malla

Lave la tapa con malla con detergente suave (neutro) y, a continuación, enjuáguela con agua limpia. Escúrrala y déjala secar al aire en un lugar limpio.

Algunos tipos de medicamentos pueden quedar adheridos a la malla con facilidad; tenga esto en cuenta durante la limpieza.

No la lave con agua corriente.

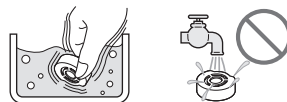

### • Depósito de medicación, boquilla, mascarilla y adaptador de mascarilla

Lávalos con agua y detergente suave (neutro).

Enjuáguelos bien con agua del grifo y déjelos secar al aire en un lugar limpio.



### • Pieza vibratoria y la zona alrededor

Lávala con agua corriente.

Nota: asegúrese de que la tapa de las pilas esté montada para que no entre líquido en el interior del dispositivo.

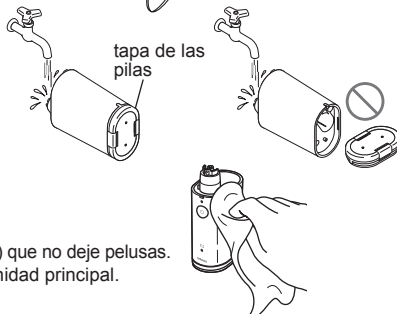

### • Unidad principal

Limpie la unidad principal con un paño (humedecido) que no deje pelusas.

Use un paño que no deje pelusas para secar la unidad principal.

Nunca lo limpie con benceno o disolvente.







ES

## Cómo desinfectar las piezas

Nota: si el dispositivo no se limpia ni se desinfecta correctamente y con la frecuencia indicada, pueden quedar microorganismos en la unidad que podrían conllevar riesgo de infección.

**El depósito de medicación, la tapa con malla, la boquilla, la mascarilla y el adaptador de mascarilla deben desinfectarse antes de usar la unidad por primera vez, si no lo ha usado durante un largo periodo de tiempo y diariamente durante un uso normal.**

Para seleccionar un método de desinfección, consulte la tabla que encontrará a continuación.

Piezas		Materiales	Ebullición	Alcohol	Hipoclorito de sodio
				Etanol desinfectante	Milton <sup>®1</sup> (0,1 %)
Boquilla		SEBS	○	○	○
Adaptador de mascarilla		PC	○	○	○
Depósito de medicación		Cuerpo: PC Bisagras: titanio	○	○	○
Tapa con malla		Interior: silicona Soporte de la malla: PC Malla: NiPd	○	○	×
Mascarilla para adultos (PVC) Mascarilla para niños (PVC)		Mascarilla: PVC <sup>*3</sup> Banda: goma <sup>*4</sup>	×	○ <sup>*2</sup>	○ <sup>*2</sup>
Mascarilla para adultos (SEBS) (opcional) Mascarilla para niños (SEBS) (opcional)		Mascarilla: SEBS Banda: goma <sup>*4</sup>	○ <sup>*2</sup>	○ <sup>*2</sup>	○ <sup>*2</sup>
Pieza vibratoria		Titanio	×	○	○

○ : aplicable    × : no aplicable

# Cómo desinfectar las piezas

## ■ Desinfección mediante un desinfectante disponible en comercios

Utilice un desinfectante disponible en comercios. Siga las instrucciones del fabricante del desinfectante.

Nota: nunca las limpie con benceno o disolvente.

### • Pieza vibratoria y la zona alrededor

Ponga la pieza vibratoria y el área circundante a remojar en desinfectante.

### • Depósito de medicación, boquilla, tapa con malla, adaptador de mascarilla y mascarilla

Enjuague las piezas en desinfectante.

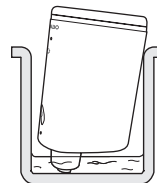

## ■ Desinfección en agua hirviendo

### • Depósito de medicación, boquilla, tapa con malla, adaptador de mascarilla y mascarilla (SEBS) (opcional)\*2

Puede hervir las piezas de 15 a 20 minutos.

Después de hervirlas, sáquelas con cuidado, agítelas para eliminar el exceso de agua y deje que se sequen al aire en un entorno limpio.

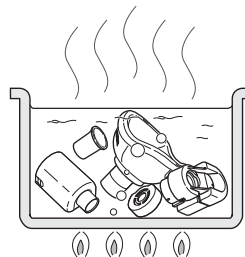

ES

\*1 Ejemplo de desinfectante disponible en establecimientos comerciales. (La concentración y el tiempo de permanencia especificado en la tabla corresponden a circunstancias en las que la vida útil de las piezas se ha probado con cada desinfectante, utilizándolo tal y como se describe en su manual de instrucciones. Tenga en cuenta que el objetivo de la prueba no ha sido el garantizar la efectividad de los desinfectantes. No se pretende aconsejar el uso de estos productos de desinfección. Las condiciones de uso y los ingredientes de los desinfectantes varían según el fabricante. Lea con atención el manual de instrucciones antes de utilizar el desinfectante y asegúrese de aplicarlo correctamente en cada pieza. Tenga en cuenta que la vida útil de las piezas puede acortarse dependiendo de las circunstancias, el ambiente y la frecuencia de uso).

\*2 Retire la banda de goma de la mascarilla antes proceder a la desinfección.

\*3 La mascarilla no contiene ftalatos.

\*4 La banda no está hecha de látex de caucho natural.

## Cómo cambiar la tapa con malla

---

La tapa con malla es un material fungible.

OMRON recomienda cambiarla después de aproximadamente 1 año (consulte la página 131 "Periodo de duración").

Retire la tapa con malla y coloque una nueva tal y como se describe en la página 142 (sección "Cómo montar la unidad y llenar el depósito de medicación").

## Accesorios médicos opcionales

---

Descripción del producto	Modelo
Mascarilla para adultos (PVC)	NEB-MSLP-E
Mascarilla para niños (PVC)	NEB-MSMP-E
Mascarilla para bebés (PVC)	NEB-MSSP-E
Mascarilla para adultos (SEBS)	NEB-MSLS-E
Juego de mascarillas para niños (SEBS)	NEB-MSSS-E
Tapa con malla	NEB-MC-10E
Depósito de medicación	NEB-BTL-10E
Adaptador de mascarilla	NEB-MSA-10E
Boquilla	U22-1-E
Adaptador de CA	NEB-AC-10E
Adaptador de CA (Reino Unido)	NEB-AC-10UK



## Resolución de problemas

Si se encuentra con alguno de los problemas siguientes durante el uso del nebulizador, compruebe en primer lugar que no hay dispositivos eléctricos a menos de 30 cm.

Si el problema persiste, consulte la tabla siguiente.

Problema	Causa posible	Acción correctora
La tasa de nebulización es extremadamente baja.	Las pilas se están agotando (el indicador naranja de pila baja parpadea).	Cambie las pilas por unas nuevas. Consulte la página 140.
	La malla está sucia u obstruida.	<ol style="list-style-type: none"> <li>1. Limpie la malla hirviéndola. Consulte la página 150.</li> <li>2. Cambie la tapa con malla por una nueva. Consulte la página 142.</li> </ol>
El indicador verde de encendido no se ilumina y la unidad no realiza la nebulización.	Las pilas están agotadas (el indicador naranja de pila baja está encendido).	Cambie las pilas por unas nuevas o use el adaptador de CA (opcional). Consulte la página 140 o 141.
	La capacidad de las pilas recargables es baja.	Cargue las pilas con cualquier cargador disponible en establecimientos comerciales.
	Se han insertado las pilas con la polaridad invertida.	Vuelva a insertar las pilas con la polaridad correcta. Consulte la página 140.
	El adaptador de CA (opcional) no está conectado correctamente a la toma de corriente.	Compruebe que el adaptador de CA está conectado a una toma de corriente y a la unidad principal. Desconecte y vuelva a conectar el enchufe, si es necesario.
	El contacto del adaptador de CA (opcional) está sucio.	Limpie la contaminación con un paño que se haya humedecido en agua o alcohol de desinfección y luego se haya escurrido ligeramente.

ES

## Resolución de problemas

Problema	Causa posible	Acción correctora
El indicador verde de encendido se ilumina, pero la unidad no realiza la nebulización.	La pieza vibratoria no está sumergida en el medicamento.	Incline la unidad principal para sumergir la pieza vibratoria en el medicamento.
	El depósito de medicación no contiene medicamento.	Llene el depósito de medicamento. Consulte la página 142.
	La malla está rota.	Cámbiela por una nueva. Consulte la página 142.
	Se ha acumulado un exceso de medicamento en la malla	Retire el exceso de medicamento. Consulte la página 146. Retire el líquido visible con un paño suave y sin ejercer fuerza para evitar dañar la malla.
El indicador verde de encendido se ilumina, pero la nebulización es débil o tarda mucho.	La tasa de nebulización varía en función del medicamento usado.	La duración de los tratamientos puede variar en función de los medicamentos y los pacientes.

Si después de haber comprobado las causas anteriores, la unidad no realiza la nebulización correctamente, póngase en contacto con su distribuidor OMRON.

## Datos técnicos

---

<b>Categoría del producto:</b>	Nebulizadores
<b>Descripción del producto:</b>	Nebulizador de malla
<b>Modelo (código Intl.):</b>	MicroAIR U100 (NE-U100-E)
<b>Tensión:</b>	100-240 V~ 0,12-0,05 A 50-60 Hz (adaptador de CA opcional) 3 V CC (dos pilas/tipo AA/LR6)
<b>Consumo de energía:</b>	Aprox. 1,2 W
<b>Volumen residual:</b>	Aprox. 0,5 ml
<b>Modo de funcionamiento:</b>	Uso continuo
<b>Duración de las pilas:</b>	Aprox. 4 horas
<b>Temperatura/Humedad/ Presión atmosférica de funcionamiento:</b>	De +10 °C a +40 °C, de 30 a 85 % HR (sin condensación), 800 - 1.060 hPa
<b>Temperatura/humedad de conservación y transporte:</b>	De -20 °C a +60 °C, de 10 a 90 % HR (sin condensación)
<b>Peso:</b>	Aprox. 120 g (sin las pilas)
<b>Dimensiones:</b>	Aprox. 38 (an.) x 130 (al.) x 60 (fo.) mm (unidad principal con el depósito de medicación y el adaptador de mascarilla montados)
<b>Contenido:</b>	Unidad principal, tapa de la unidad principal, depósito de medicación, tapa con malla, adaptador de mascarilla, boquilla, 2 pilas (AA/LR6), mascarilla para adultos (PVC), mascarilla para niños (PVC), funda de tela, manual de instrucciones, guía de configuración rápida
<b>Clasificaciones:</b>	Equipo ME con alimentación interna (cuando se usan solo las pilas) Equipo ME de clase II (cuando se usa el adaptador de CA opcional) Tipo BF (partes en contacto); boquilla, mascarilla IP55 (cuando se usan solo las pilas) IP22 (cuando se usa el adaptador de CA opcional)

ES

# CE0197













La clasificación IP se refiere a los grados de protección proporcionados por contenedores de acuerdo con la norma IEC 60529. El dispositivo está protegido frente al polvo y los chorros de agua, los cuales podrían causar problemas durante el funcionamiento normal. El adaptador de CA opcional está protegido frente a la entrada de objetos sólidos extraños de 12,5 mm de diámetro o más, como, por ejemplo, los dedos, y frente a la entrada de gotas de agua en dirección vertical que puedan causar problemas en el funcionamiento habitual.

## Datos técnicos

### Notas:

- Especificaciones sujetas a modificaciones técnicas sin previo aviso.
- Este producto OMRON se ha fabricado según el estricto sistema de calidad de OMRON HEALTHCARE Co., Ltd., Japón.
- Es posible que el dispositivo no funcione si la temperatura y el voltaje son distintos a los mencionados en las especificaciones.
- Si el dispositivo se almacena a la temperatura de conservación y transporte máxima o mínima y se traslada a un entorno con una temperatura de 20 °C, se recomienda esperar aproximadamente 1 hora antes de usarlo.
- Este dispositivo cumple con las disposiciones del estándar europeo EN13544-1:2007, Equipos de terapia respiratoria - Parte 1: Sistemas de nebulización y sus componentes.
- Informe al fabricante y a la autoridad competente del Estado miembro en el que esté establecido sobre cualquier incidente grave que se haya producido en relación con este dispositivo.

### Descripción de los símbolos

	Es necesario que el usuario consulte las instrucciones de uso		Limitación de la temperatura
	Partes en contacto: tipo BF Grado de protección contra descargas eléctricas (corriente de fuga)		Limitación de la humedad
	Clase II Protección contra descargas eléctricas		Limitación de la presión atmosférica
IPXX	Grado de protección según la norma internacional IEC 60529		Encendido/Apagado
	Marcado CE		Corriente alterna
	Número de serie		Corriente directa
	Producto sanitario		Fecha de fabricación

# Datos técnicos

<b>Tamaño de partícula:</b>	*MMAD 4,5 $\mu\text{m}$ MMAD = Diámetro aerodinámico medio de masa
<b>Capacidad del depósito de medicación:</b>	máximo 10 ml
<b>Sonido:</b>	Aprox. 20 dB
<b>Tasa de nebulización:</b>	**0,25-0,9 ml/min (por pérdida de peso)
<b>Salida de aerosol:</b>	0,5 ml (2 ml, 1 %NaF)
<b>Tasa de salida del aerosol:</b>	0,1 ml/min (2 ml, 1 %NaF)

## Notas:

- La distribución del tamaño de las partículas ha sido medida con una solución acuosa de 2,5 % NaF. La distribución del tamaño de las partículas y la salida de aerosol pueden variar por la combinación del producto, el medicamento y las condiciones ambientales, tales como la temperatura, la humedad y la presión atmosférica.
- El rendimiento podría variar en función de la malla y el medicamento utilizados, especialmente por su suspensión o elevada viscosidad. Consulte la hoja de datos del proveedor de la medicación para obtener más detalles.
- \* Los valores medidos se corresponden con los datos internos obtenidos por NEXT GENERATION IMPACTOR (NGI) según los estándares EN13544-1:2007 + A1:2009 e ISO27427:2013.
- \*\* La tasa de nebulización ha sido medida en una solución salina al 0,9 %, a 23 °C, en un ángulo de pulverización de 30° y con 3 ml de medicamento. Puede variar en función del medicamento y de las condiciones ambientales.

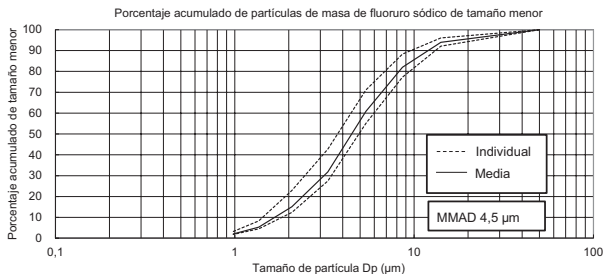

## Datos técnicos

---

### ***Información importante sobre la Compatibilidad electromagnética (EMC)***

NE-U100-E ha sido fabricado por OMRON HEALTHCARE Co., Ltd. conforme al estándar EN60601-1-2:2015 de compatibilidad electromagnética (EMC).

OMRON HEALTHCARE EUROPE pone a su disposición más documentación conforme al estándar de compatibilidad electromagnética (EMC) en la dirección mencionada en este manual de instrucciones o en [www.omron-healthcare.com](http://www.omron-healthcare.com). Consulte la información sobre la Compatibilidad electromagnética (EMC) de NE-U100-E en el sitio web.

### ***Correcta eliminación de este producto (Residuos eléctricos y electrónicos)***

La presencia de esta marca en el producto o en el material informativo que lo acompaña indica que al finalizar su vida útil no deberá eliminarse junto con otros residuos domésticos. Para evitar los posibles daños al medio ambiente o a la salud humana que representa la eliminación incontrolada de residuos, separe este producto de otros tipos de residuos y recíclalo correctamente para promover la reutilización sostenible de recursos materiales.



Los usuarios particulares pueden contactar con el establecimiento donde adquirieron el producto, o con las autoridades locales pertinentes, para informarse sobre cómo y dónde pueden llevarlo para que sea sometido a un reciclaje ecológico y seguro.

Los usuarios profesionales pueden contactar con su proveedor y consultar los términos y condiciones del contrato de compra. Este producto no debe eliminarse mezclado con otros residuos comerciales.

# Garantía

---

Gracias por adquirir un producto OMRON. Este producto se ha fabricado con gran esmero y utilizando materiales de alta calidad. Está diseñado para proporcionarle un alto grado de confort, siempre que se manipule de forma correcta y se conserve según las indicaciones del manual de instrucciones.

Este producto tiene la garantía de OMRON durante 3 años a partir de la fecha de compra. La fabricación, la mano de obra y los materiales de este producto están garantizados por OMRON. Durante el periodo de garantía, OMRON se hará cargo de reparar o sustituir el producto defectuoso o cualquier pieza defectuosa sin coste alguno, ni de piezas ni de mano de obra.

**La garantía es válida para productos adquiridos en los siguientes territorios: Europa, Rusia y otros países de la CEI, Oriente Medio y África.**

La garantía no cubre lo siguiente:

- a. Gastos y riesgos del transporte.
- b. Gastos de reparación y defectos ocasionados durante una reparación realizada por personas no autorizadas.
- c. Revisiones periódicas y mantenimiento.
- d. La no utilización de accesorios u otras piezas que no sean el dispositivo principal, a menos que se indique de forma explícita anteriormente en la garantía.
- e. Gastos originados por el rechazo de una reclamación (éstos se cobrarán).
- f. Daños de cualquier tipo, incluidos los daños personales causados de forma accidental por un uso inadecuado.

ES

Si es necesario solicitar un servicio como parte de la garantía, acuda al establecimiento donde adquirió el producto o al distribuidor OMRON autorizado. Para obtener la dirección, consulte el embalaje/la documentación del producto o acuda a un establecimiento especializado. Si tiene problemas para encontrar el servicio de atención al cliente de OMRON, acceda a nuestra página web ([www.omron-healthcare.com](http://www.omron-healthcare.com)) para obtener más información.

Las reparaciones o sustituciones realizadas bajo la garantía no supondrán ninguna extensión o renovación del período de garantía.

La garantía sólo será aplicable si el producto se devuelve completo junto con la factura original o el recibo proporcionado al cliente por el establecimiento. OMRON se reserva el derecho de no cumplir con el servicio de garantía si la información indicada no es lo suficientemente clara.

<b>Fabricante</b> 	<b>OMRON HEALTHCARE Co., Ltd.</b> 53, Kunotsubo, Terado-cho, Muko, KIOTO, 617-0002 JAPÓN		
<b>Representante en la UE</b> <table border="1" data-bbox="177 339 298 381"> <tr> <td data-bbox="177 339 238 381">EC</td> <td data-bbox="238 339 298 381">REP</td> </tr> </table>	EC	REP	<b>OMRON HEALTHCARE EUROPE B.V.</b> Scorpius 33, 2132 LR Hoofddorp, PAÍSES BAJOS www.omron-healthcare.com
EC	REP		
<b>Importador en la UE</b>			
<b>Planta de producción</b>	<b>OMRON HEALTHCARE Co., Ltd.</b> Matsusaka Factory 1855-370, Kubo-cho, Matsusaka-shi, Mie, 515-8503 Japón		
<b>Empresas filiales</b>	<b>OMRON HEALTHCARE UK LTD.</b> Opal Drive, Fox Milne, Milton Keynes, MK15 0DG, UK www.omron-healthcare.com		
	<b>OMRON MEDIZINTECHNIK HANDELSGESELLSCHAFT mbH</b> Konrad-Zuse-Ring 28, 68163 Mannheim, ALEMANIA www.omron-healthcare.com		
	<b>OMRON SANTÉ FRANCE SAS</b> 3, Parvis de la Gare, 94130 Nogent-sur-Marne, FRANCIA www.omron-healthcare.com		

Fabricado en Japón



**Gebruiksaanwijzing**

**OMRON**

**MESH NEBULIZER**

**MicroAIR U100 (NE-U100-E)**

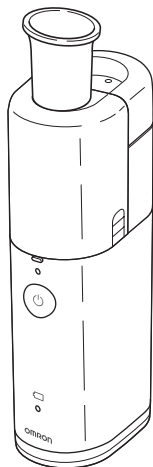

• Nederlands

NL

**All for Healthcare**

# Inhoudsopgave

---

Beoogd gebruik . . . . .	163
Belangrijke veiligheidsmaatregelen . . . . .	164
Functies en voordelen . . . . .	167
Verpakkingsinhoud van de OMRON MicroAIR U100 . . . . .	168
Namen en functies van de onderdelen . . . . .	169
Vóór het eerste gebruik van het product . . . . .	171
De batterijen plaatsen en vervangen . . . . .	172
De netadapter gebruiken (optioneel) . . . . .	173
De eenheid in elkaar zetten en het medicijnreservoir vullen . . . . .	174
Inhaleren met de OMRON MicroAIR U100 . . . . .	177
De eenheid na elke inhalatie reinigen . . . . .	179
De onderdelen desinfecteren . . . . .	182
De membraankap vervangen . . . . .	184
Optionele medische accessoires . . . . .	184
Problemen oplossen . . . . .	185
Technische gegevens . . . . .	187
Garantie . . . . .	191

Geachte klant,

Hartelijk dank voor het aanschaffen van de OMRON MicroAIR U100-vernevelaar.

Met de aanschaf van de MicroAIR U100-vernevelaar, hebt u gekozen voor een kwalitatief hoogstaand, innovatief apparaat.

Tijdens de ontwikkeling ervan is vooral aandacht besteed aan de betrouwbaarheid, eenvoud en gebruiksvriendelijkheid.

Lees deze handleiding grondig door voordat u de vernevelaar voor de eerste keer gebruikt.

Als u daarna nog steeds vragen hebt over het gebruik ervan, neemt u contact op met de OMRON-klantenservice via het adres op de verpakking of in deze gebruiksaanwijzing. Zij helpen u graag verder.

OMRON HEALTHCARE EUROPE B.V.

# Beoogd gebruik

---

Medische doeleinden	Dit product is bedoeld voor het inhaleren van medicijnen tegen luchtwegaandoeningen.												
Doelgroep	<ul style="list-style-type: none"><li>• Wettelijk gediplomeerde medisch deskundigen, zoals artsen, verpleegkundigen en therapeuten, of gezondheidspersoneel of patiënten onder begeleiding van een bevoegd medisch deskundige.</li><li>• De gebruiker moet ook in staat zijn de algemene werking van de MicroAIR U100 en de inhoud van de gebruiksaanwijzing te begrijpen.</li></ul>												
Beoogde patiënten	Dit product mag niet worden gebruikt door patiënten die bewusteloos zijn of niet spontaan ademen.												
Omgeving	Dit product is bedoeld voor gebruik in een medische omgeving, zoals een ziekenhuis, kliniek of spreekkamer van een arts, en voor huishoudelijk gebruik.												
Gebruiksduur	<p>Ervan uitgaande dat het product twee keer per dag gedurende 10 minuten per keer bij kamertemperatuur (23 °C) wordt gebruikt voor het vernevelen van een medicijn, is de gebruiksduur als volgt.</p> <p>De gebruiksduur kan verschillen afhankelijk van de gebruiksomgeving. Frequent gebruik van het product kan de gebruiksduur verkorten.</p> <table><tr><td>Hoofdeenheid</td><td>5 jaar</td></tr><tr><td>Medicijnreservoir</td><td>1 jaar</td></tr><tr><td>Membraankap</td><td>1 jaar</td></tr><tr><td>Mondstuk</td><td>1 jaar</td></tr><tr><td>Masker (PVC)(SEBS)</td><td>1 jaar</td></tr><tr><td>Maskeradapter</td><td>1 jaar</td></tr></table>	Hoofdeenheid	5 jaar	Medicijnreservoir	1 jaar	Membraankap	1 jaar	Mondstuk	1 jaar	Masker (PVC)(SEBS)	1 jaar	Maskeradapter	1 jaar
Hoofdeenheid	5 jaar												
Medicijnreservoir	1 jaar												
Membraankap	1 jaar												
Mondstuk	1 jaar												
Masker (PVC)(SEBS)	1 jaar												
Maskeradapter	1 jaar												
Voorzorgsmaatregelen voor gebruik	Alle waarschuwingen en voorzorgsmaatregelen die in de gebruiksaanwijzing staan beschreven, moeten in acht worden genomen.												

NL

# Belangrijke veiligheidsmaatregelen

---

- Dit hoofdstuk geeft informatie over het veilige gebruik van het product en de voorkoming van persoonlijk letsel en materiële schade.

## Bewaar deze aanwijzingen voor latere raadpleging.

**⚠ Waarschuwing:** geeft een mogelijk gevaarlijke situatie aan die, wanneer deze niet wordt vermeden, kan leiden tot de dood of tot ernstig letsel.

### (Gebruik)

- Volg voor type, dosis en gebruik van het medicijn de aanwijzingen van uw arts of apotheker.
- Wanneer u tijdens het gebruik van het apparaat last krijgt van allergische reacties of andere problemen, moet u onmiddellijk stoppen met het gebruik van het apparaat en uw arts raadplegen.
- Houd het apparaat buiten bereik van kinderen die niet onder toezicht staan.
- Gooi eventueel overgebleven medicijn altijd weg na gebruik en gebruik elke keer vers medicijn.
- Dit product mag niet worden gebruikt bij patiënten die bewusteloos zijn of niet spontaan ademen.
- Gebruik voor het inhaleren nooit alleen water in de vernevelaar.
- Raak het trilelement niet aan wanneer het apparaat aan staat.
- Gebruik het apparaat niet op plaatsen waar het in contact kan komen met brandbaar gas.
- Gebruik het apparaat niet in een vochtige ruimte, zoals een badkamer, en bewaar het daar ook niet.
- Laat het apparaat of de onderdelen ervan niet achter op plaatsen waar het wordt blootgesteld aan extreme temperaturen of wisselende vochtigheid, zoals 's zomers in een auto, en ook niet op plaatsen waar het wordt blootgesteld aan direct zonlicht.
- Niet gebruiken in circulatiesystemen voor anesthesie of beademing.

### (Stroomvoorziening)

- Gebruik het apparaat niet wanneer de netadapter is beschadigd.
- Steek de stekker van de netadapter in een geschikt stopcontact.
- Niet gebruiken in een meervoudig stopcontact.
- Haal de stekker van de netadapter nooit met natte handen uit het stopcontact en steek deze nooit met natte handen in het contact.

# Belangrijke veiligheidsmaatregelen

---

## (Reinigen en desinfecteren)

- Reinig en desinfecteer de productonderdelen voordat u het product voor de eerste keer gebruikt, nadat het product langere tijd niet is gebruikt en wanneer er onderdelen zijn verontreinigd.
- Reinig de productonderdelen na elk gebruik en desinfecteer de productonderdelen dagelijks bij normaal gebruik.
- Wanneer het product wordt gebruikt door verschillende personen, moeten de productonderdelen elke keer na gebruik worden gereinigd en gedesinfecteerd.
- Volg de ontsmettingsinstructies van de fabrikant en zorg ervoor dat er geen ontsmettingsmiddel achterblijft op het product nadat het is gedesinfecteerd.
- Laat de productonderdelen drogen na reiniging en desinfectie voordat u het product opnieuw monteert en opbergt op een schone plaats om te voorkomen dat het verontreinigd raakt.
- Dompel de hoofdeenheid (behalve het trilelement en het gebied rond het trilelement) en de netadapter niet onder in water of andere vloeistoffen.
- Mors geen water of medicijn op de hoofdeenheid en de netadapter.

 **Let op:** geeft een mogelijk gevaarlijke situatie aan die, wanneer deze niet wordt vermeden, kan leiden tot licht tot matig letsel of fysieke schade.

## (Gebruik)

- Zorg voor streng toezicht door een ouder of verzorger wanneer dit apparaat wordt gebruikt door, voor, of in de buurt van kinderen of mensen met een beperking.
- Veeg uw gezicht af nadat u het masker hebt verwijderd om te voorkomen dat er medicijn achterblijft.
- Zorg ervoor dat er geen verneveld medicijn in uw ogen komt.
- Gebruik de vernevelaar niet als het medicijnreservoir leeg is.
- Uitsluitend goedgekeurd voor gebruik bij mensen.
- Gebruik uitsluitend originele OMRON-accessoires en optionele accessoires die OMRON heeft gespecificeerd voor dit apparaat.
- Breng niet meer dan 10 ml medicijn in het medicijnreservoir.
- Stel het apparaat niet bloot aan sterke schokken. Laat het bijvoorbeeld niet vallen op de vloer.
- Leg tijdens het gebruik geen deken, handdoek of enig ander soort afdekking over de hoofdeenheid.
- Haal de hoofdeenheid of de netadapter niet los of uit elkaar en probeer deze niet zelf te repareren.
- Duw niet met een wattenstaafje of een puntig voorwerp tegen het membraan.
- Zorg er tijdens het gebruik van dit apparaat voor dat er geen mobiele telefoons of andere elektrische apparaten die elektromagnetische velden afgeven aanwezig zijn binnen een bereik van 30 cm. Dit kan een verslechtering van de prestaties van het apparaat tot gevolg hebben.

NL

# Belangrijke veiligheidsmaatregelen

---

## (Stroomvoorziening)

- Gebruik alleen de originele netadapter.
- Druk de stekker volledig in het stopcontact.
- Houd de stekker stofvrij.
- Let op dat u het volgende niet doet met de netadapter:
  - Beschadig het snoer niet. Breek het snoer niet.
  - Knoei niet met het snoer. Buig het snoer niet en trek er niet te hard aan.
  - Draai het snoer niet. Bundel het snoer niet tijdens gebruik.
  - Zorg dat het snoer niet bekneld raakt. Plaats geen zware voorwerpen op het snoer.
- Gebruik geen verlengsnoeren. Steek de stekker van het apparaat direct in het stopcontact.
- Trek niet aan het stroomsnoer bij verwijdering van de stekker uit het stopcontact.
  - Trek de stekker op veilige wijze uit het stopcontact.
- Trek de stekker van het product uit het stopcontact als het langere tijd niet zal worden gebruikt.
- Verwijder voor het reinigen altijd de netadapter uit het apparaat.
- Vervang de oude batterijen onmiddellijk door nieuwe. Vervang beide batterijen tegelijk.
- Verwijder de batterijen als u de vernevelaar drie maanden of langer niet zult gebruiken.
- Gebruik geen verschillende typen batterijen.
- Gebruik geen oude en nieuwe batterijen tegelijk.
- Gebruik geen lithiumbatterijen.

## (Reinigen en desinfecteren)

- Gebruik nooit een magnetron om onderdelen te koken of te drogen.
- Gebruik nooit een haardroger om onderdelen te drogen.
- Gebruik nooit een vaatwasser om onderdelen af te wassen of te drogen.
- Laat geen reinigingsvloeistof in de vernevelende onderdelen zitten. Spoel de vernevelende onderdelen na het desinfecteren met schoon kraanwater.
- Bewaar het apparaat en de componenten op een schone plaats.

## Algemene veiligheidsmaatregelen

- Gebruik het product uitsluitend voor inhalatie.
- Nooit schoonmaken met benzeen of thinner.

## Funcities en voordelen

---

In de MicroAIR U100 wordt aerosol gegenereerd door het vloeibare medicijn door de fijne openingen in het membraan van metaallegering te duwen. Dit gebeurt door middel van een titanium trilelement dat op hoge frequentie oscilleert.

### **Draagbaar, zakformaat**

Het apparaat past in elke handtas of aktetas. Werkt tot ongeveer 4 uur op slechts twee AA/LR6-batterijen en zorgt ervoor dat uw medicijn altijd binnen bereik is, waar u ook heengaat, wat u ook doet.

### **Inhalatie onder verschillende hoeken is mogelijk**

Het apparaat maakt inhalatie onder verschillende hoeken met stabiele verneveling mogelijk. Daarom kan het apparaat zelfs in bed worden gebruikt of kan het voor een baby/kind worden gebruikt dat in de armen van een verzorger ligt.

### **Geluidloos gebruik**

Omdat het apparaat geluidloos is, kan het altijd op discrete wijze worden gebruikt. Geen harde afschrikwekkende geluiden, waardoor een rustige behandeling mogelijk is, zelfs wanneer het bij een slapend kind wordt gebruikt.

NL

### **Eenvoudige bediening met één knop**

### **Geschikt voor verschillende typen medicijn**

### **Makkelijk in elkaar te zetten, eenvoudige voorbereiding**

# Verpakking inhoud van de OMRON MicroAIR U100

De verpakking bevat de volgende items:

Beschermkap voor  
hoofdeenheid



Hoofd-  
eenheid



Medicijn-  
houder



Membraan-  
kap



Masker-  
adapter



Mondstuk



Batterijen  
(2x AA/LR6)



Masker voor  
kinderen (PVC)



Masker voor  
volwassenen (PVC)



- Zacht opbergtasje
- Gebruiksaanwijzing
- Beknopte installatiehandleiding



# Namen en functies van de onderdelen

## Membraankap

Bevat membraan van metaallegering voor verneveling.



### Membraan

Via minuscule poriën komt hier verneveld medicijn uit.

## Medicijnreservoir

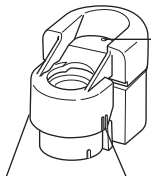

### Luchtopening

Stabiliseert de verneveling.

### Ontgrendelingsknop voor deksel van medicijnreservoir

Medicijnreservoir kan worden geopend wanneer de knoppen aan beide zijden worden ingedrukt.

NL

## Hoofdeenheid

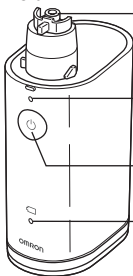

### Trilelement

Het uiteinde van dit trilelement oscilleert met hoge frequentie en duwt het medicijn door de poriën van het membraan.

### Stroomindicator

Er gaat een groen licht branden wanneer het apparaat aan staat.

### Knop AAN/UIT (⏻)

### Indicator bijna lege batterij

Er gaat een oranje licht knipperen wanneer de batterijen bijna leeg zijn.

## Namen en functies van de onderdelen

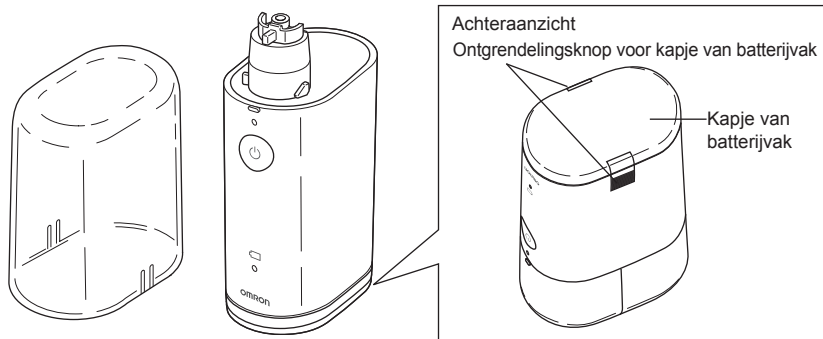

### **Beschermkap voor hoofdeenheid**

Beschermt de hoofdeenheid met  
het bevestigde medicijnreservoir  
en de membraankap tijdens  
de opslag.

## Vóór het eerste gebruik van het product

---

- Vóór het eerste gebruik: I ) Lees zorgvuldig de gebruiksaanwijzing door  
II ) Demonteer, reinig en desinfecteer de onderdelen

### Demontage

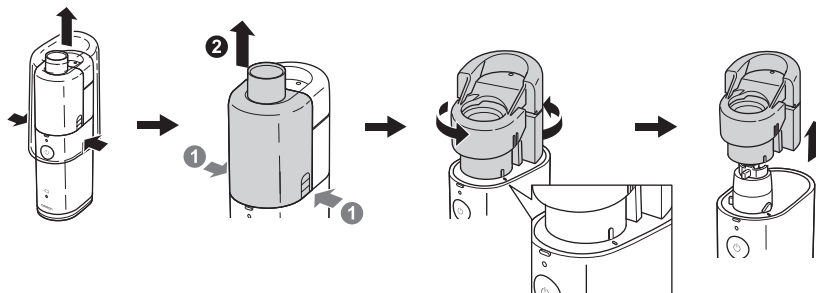

NL

# De batterijen plaatsen en vervangen

## Batterijen plaatsen

1. Verwijder het kapje van het batterijvak aan de onderzijde door aan beide zijden op de ontgrendelingsknoppen te drukken.
2. Plaats de batterijen in de juiste polariteitsrichting, die wordt aangegeven aan de binnenzijde van het batterijvak.
3. Plaats het kapje van het batterijvak terug door de knoppen aan beide zijden van het kapje van het batterijvak in te drukken.

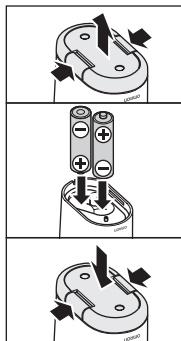

## Levensduur batterij en vervangen van de batterij

De eenheid werkt op alkalinebatterijen of op oplaadbare nikkel-metaalhydride (NiMH)-batterijen. Afhankelijk van de capaciteit en toestand van de batterijen, kan de eenheid tot maximaal 4 uur werken op één set alkalinebatterijen.

### Indicator voor bijna lege batterij (oranje lampje)

Knipperst	De batterijen zijn bijna leeg. Vervang beide batterijen door nieuwe.
Brandt	De batterijen zijn leeg. Het apparaat zal niet vernevelen. Vervang beide batterijen onmiddellijk door nieuwe.

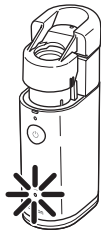

- Opmerkingen:
- De indicator voor bijna lege batterij zal uitgaan als er gedurende 10 seconden geen knop wordt ingedrukt of als u het apparaat uitschakelt.
  - Verwijder de batterijen als de eenheid voor langere tijd niet wordt gebruikt. Doet u dit niet, dan kan dit leiden tot schade als gevolg van batterijlekkage.
  - Batterijen moeten worden behandeld als chemisch afval; verwijdering dient plaats te vinden via de winkel of de daarvoor bestemde inzamellocaties.

## De netadapter gebruiken (optioneel)

**⚠**Let op: gebruik alleen de originele netadapter, zoals aangegeven in paragraaf "Optionele medische accessoires".

### De netadapter aansluiten op de hoofdeenheid

- (1) Verwijder het kapje van het batterijvak en verwijder de batterijen, zie pagina 172.
- (2) Plaats de hoofdeenheid op het aansluitingsstation van de netadapter zoals aangegeven in de afbeelding rechts.  
Opmerking: de hoofdeenheid zal vastklikken en zich vergrendelen aan het station.
- (3) Druk de stekker van de netadapter in een stopcontact.

**⚠**Let op: haal de stekker van de netadapter nooit met natte handen uit het stopcontact en steek deze er nooit met natte handen in.

Opmerking: Stel het apparaat niet op een plek op waar het moeilijk is de netadapter los te koppelen.

### De netadapter verwijderen uit de hoofdeenheid

- (4) Haal de stekker van de netadapter uit het stopcontact.
- (5) Duw aan beide zijden van het aansluitingsstation om de hoofdeenheid te ontgrendelen.
- (6) De hoofdeenheid verwijderen.

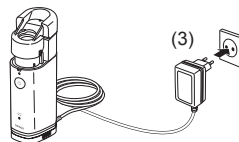
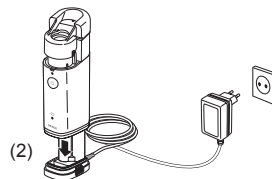

De aansluiting is voltooid.

NL

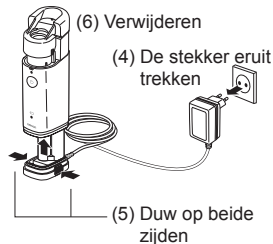

## De eenheid in elkaar zetten en het medicijnreservoir vullen

**⚠ Let op:** Reinig en desinfecteer de productonderdelen voordat u het product voor de eerste keer gebruikt, nadat het product langere tijd niet is gebruikt en wanneer er onderdelen zijn verontreinigd. (Raadpleeg pagina 179 voor instructies.)

1. Plaats de batterijen, zie pagina 172.
2. Lijn de markering op het medicijnreservoir uit met de markering op de hoofdeenheid. Druk het medicijnreservoir naar beneden en draai het rechtsom.

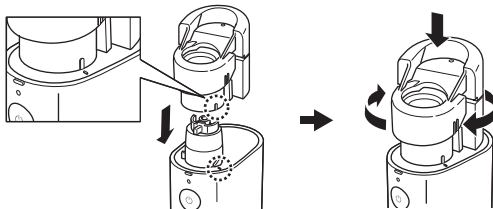

Opmerking: bevestig het medicijnreservoir niet aan de hoofdeenheid met geplaatste membraankap.

3. Open het medicijnreservoir door op beide zijden van de deksel te drukken.

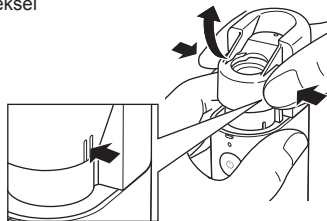

## De eenheid in elkaar zetten en het medicijnreservoir vullen

4. Vul het medicijnreservoir zoals is afgebeeld. De maximale capaciteit is 10 ml.



5. Plaats de membraankap.

Opmerking: raak het membraan niet aan.

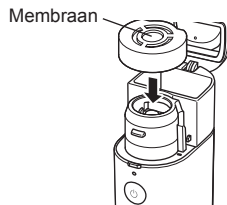

6. Duw de deksel van het medicijnreservoir op zijn plek tot deze vastklikt.  
De membraankap zit vast.

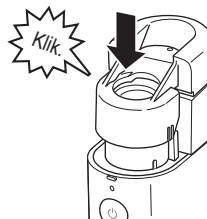

NL

## De eenheid in elkaar zetten en het medicijnreservoir vullen

---

7. Installeer de maskeradapter op de hoofdeenheid.

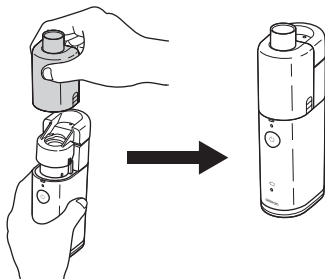

8. Installeer het masker of het mondstuk op de maskeradapter.

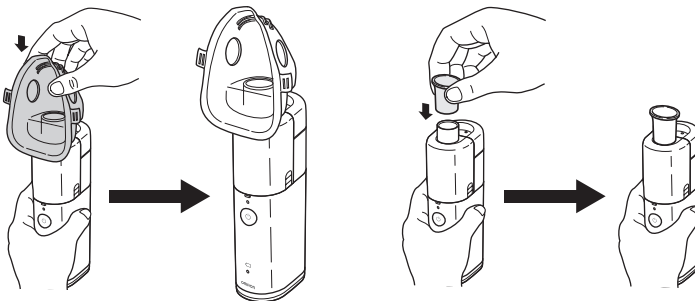

Het apparaat is nu klaar voor gebruik.

Raadpleeg de volgende paragraaf voor meer gegevens over het inhaleren.



# Inhaleren met de OMRON MicroAIR U100

**⚠ Waarschuwing:** volg voor type, dosis en gebruik van het medicijn de aanwijzingen van uw arts of apotheker.

1. Kantel de eenheid een beetje zoals aangegeven in de afbeelding.  
In deze positie is het trilelement ondergedompeld in het medicijn en zal de verneveling starten zodra het apparaat wordt ingeschakeld.

Nadat het trilelement is ondergedompeld in het medicijn, kan de eenheid onder elke hoek worden gebruikt.

Opmerking: in sommige posities (bijvoorbeeld rechtop) kan de verneveling na een tijdje stoppen. Kantel in dat geval de eenheid opnieuw om het trilelement opnieuw in het medicijn onder te dompelen.

2. Plaats het mondstuk in uw mond of plaats het masker over uw mond en neus.
3. Als u op de knop AAN/UIT (⏻) drukt, start de verneveling.  
Als u opnieuw op de knop AAN/UIT (⏻) drukt, stopt de verneveling.

De groene stroomindicator brandt tijdens de verneveling.

Blijf altijd rustig en ontspannen wanneer u inhaleert. Adem langzaam en diep in zodat het medicijn diep in uw longen kan komen. Houd kort uw adem in en adem vervolgens langzaam uit terwijl u het mondstuk uit uw mond verwijdert. Adem niet te snel. Pauzeer wanneer u even wilt rusten.

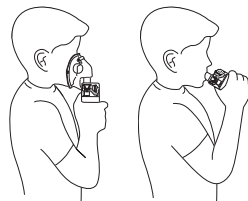
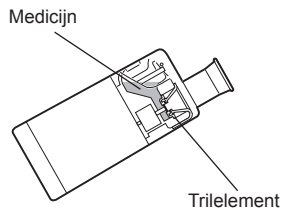

NL

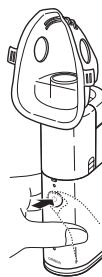

## Inhaleren met de OMRON MicroAIR U100

---

Opmerking: als er medicijn van hoge viscositeit wordt gebruikt, kan de verneveling verminderen.

Afhankelijk van de manier van gebruik kan er bij gebruik condensatie optreden aan de binnenkant van de maskeradapter.

Als er condensatie optreedt, veegt u de maskeradapter af met een schone doek om lekkage van de medicatie te voorkomen.

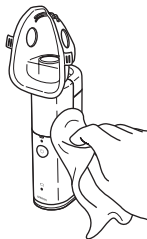

Als zich veel medicijn verzamelt op het membraan, kan de verneveling stoppen. Schakel in dat geval het apparaat uit en verwijder de maskeradapter. Neem het medicijn op met een pluisvrije doek.

Opmerking: duw niet met een wattenstaafje of puntig voorwerp tegen het membraan. Het membraan kan hierdoor blijvend beschadigd raken.

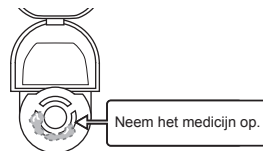

Schakel de vernevelaar na inhalatie altijd uit door op de knop AAN/UIT (Ⓛ) te drukken.

Opmerking: Het apparaat wordt na 30 minuten automatisch uitgeschakeld.

## De eenheid na elke inhalatie reinigen

De volgende items moeten na elk gebruik worden gedemonteerd en gereinigd: medicijnreservoir, membraankap, maskeradapter, mondstuk en masker.

Opmerking: als het apparaat niet correct en frequent wordt gereinigd en gedesinfecteerd, kunnen er micro-organismen achterblijven in de eenheid, waardoor er risico op infectie ontstaat.

1. Verwijder de maskeradapter van de hoofdeenheid door op beide zijden van de maskeradapter te drukken.

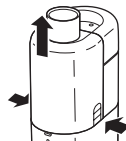

2. Open het medicijnreservoir en verwijder de membraankap.

Opmerking: raak het membraan niet aan.

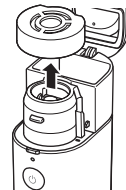

3. Gooi het medicijn weg en plaats de membraankap terug.

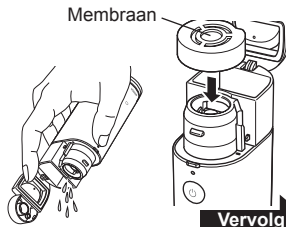

## De eenheid na elke inhalatie reinigen

---

4. Vul het medicijnreservoir met water en vernevel het water.  
Als u wilt voorkomen dat medicijn opdroogt en na gebruik aan het membraan blijft kleven, vernevelt u het water gedurende 1 tot 2 minuten.

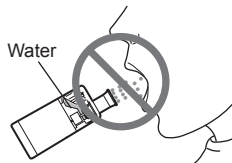

Inhaleer geen water.

5. Verwijder de membraankap van het medicijnreservoir en demonteer vervolgens het medicijnreservoir van de hoofdeenheid door dit linksom te draaien en omhoog te trekken.

Opmerking: verwijder het medicijnreservoir nadat u het medicijn hebt weggegooid.

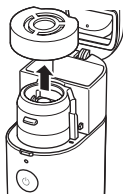

## De eenheid na elke inhalatie reinigen

6. Volg de onderstaande instructies voor het reinigen van alle onderdelen.

- **Membraankap**

Was de membraankap in water met een mild (neutraal) schoonmaakmiddel en spoel het vervolgens met schoon kraanwater af. Verwijder overtollig water en laat de membraankap op een schone plaats aan de lucht drogen. Sommige typen medicijn kunnen gemakkelijk achterblijven op het membraan. Let daar goed op tijdens het wassen. Was niet onder stromend water.

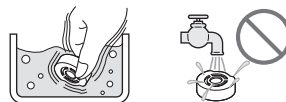

- **Medicijnreservoir, mondstuk, masker en maskeradapter**

Was deze onderdelen in water met een mild (neutraal) schoonmaakmiddel. Spoel de onderdelen grondig met schoon kraanwater af en laat ze op een schone plaats aan de lucht drogen.

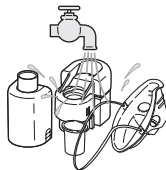

- **Trilelement en omliggende delen**

Spoel met stromend water.

Opmerking: zorg ervoor dat het kapje van het batterijvak is geïnstalleerd om te voorkomen dat er vloeistof in het apparaat kan binnendringen.



- **Hoofdeenheid**

Reinig de hoofdeenheid door deze af te vegen met een (bevochtigde) pluisvrije doek.

Gebruik een droge, pluisvrije doek om de hoofdeenheid af te vegen.

Nooit schoonmaken met benzeen of thinner.









NL

## De onderdelen desinfecteren

Opmerking: als het apparaat niet zo correct en frequent wordt gereinigd en gedesinfecteerd als aangegeven, kunnen er micro-organismen achterblijven in de eenheid, waardoor er risico op infectie ontstaat.

**Het medicijnreservoir, de membraankap, het mondstuk, het masker en de maskeradapter moeten voor het eerste gebruik van de eenheid, als de eenheid lange tijd niet is gebruikt of dagelijks bij normaal gebruik, worden gedesinfecteerd.**

Raadpleeg de onderstaande tabel om een desinfectiemethode te selecteren.

Onderdelen	Materiaal	Koken	Alcohol	Natriumhypochloriet
			Desinfecterende ethanol	Milton*1 (0,1%)
Mondstuk	 SEBS	○	○	○
Maskeradapter	 PC	○	○	○
Medicijnhouder	 Behuizing: PC Scharnieren: titanium	○	○	○
Membraankap	 Pakking: siliconen Membraanhouder: PC Membraan: NIPd	○	○	×
Masker voor volwassenen (PVC) Masker voor kinderen (PVC)	 Masker: PVC*3 Band: rubber*4	×	○*2	○*2
Masker voor volwassenen (SEBS) (optioneel) Masker voor kinderen (SEBS) (optioneel)	 Masker: SEBS Band: rubber*4	○*2	○*2	○*2
Trilelement	 Titanium	×	○	○

○ : van toepassing    ×: niet van toepassing

## De onderdelen desinfecteren

### ■ Gebruik een commercieel verkrijgbaar desinfecterend middel

Gebruik een commercieel verkrijgbaar desinfecterend middel. Volg de aanwijzingen van de fabrikant van het ontsmettingsmiddel.

Opmerking: nooit schoonmaken met benzene of thinner.

#### • Trilelement en omliggende delen

Week het trilelement en het gebied rond het trilelement in ontsmettingsmiddel.

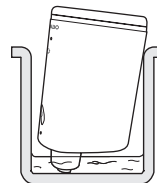

#### • Medicijnreservoir, mondstuk, membraanpak, maskeradapter en masker

Laat de onderdelen weken in desinfecterend middel.

### ■ Desinfectie door koken

#### • Medicijnreservoir, mondstuk, membraanpak, maskeradapter en masker (SEBS) (optioneel)\*2

Onderdelen kunnen gedurende 15 tot 20 minuten worden gekookt.

Haal de onderdelen na het koken uit het water, schud het overtollige water eraf en laat de delen op een schone plaats drogen.

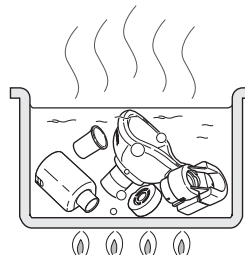

NL

\*1 Een voorbeeld van een in de handel verkrijgbaar ontsmettingsmiddel. (De in de tabel opgegeven concentratie en residentietijd zijn onder omstandigheden waarbij de levensduur van de onderdelen is getest met elk ontsmettingsmiddel gebruikt zoals beschreven in de bijbehorende gebruiksaanwijzing. De tests zijn niet uitgevoerd met het doel de werkzaamheid van de ontsmettingsmiddelen te garanderen. Het is niet onze intentie om het gebruik van dergelijke ontsmettingsmiddelen aan te raden. De gebruiksomstandigheden en ingrediënten van ontsmettingsmiddelen variëren per fabrikant. Lees voor gebruik zorgvuldig de gebruiksaanwijzing en pas het ontsmettingsmiddel op de juiste wijze toe op elk onderdeel. De levensduur van de onderdelen kan korter zijn, afhankelijk van de omstandigheden, omgeving en gebruiksfrequentie.)

\*2 Verwijder de rubber band van het masker voordat u dit desinfecteert.

\*3 Het masker is ftalaatvrij.

\*4 De band is niet gemaakt van natuurrubberlatex.

## De membraankap vervangen

---

De membraankap is een verbruiksartikel.

OMRON raadt u aan om de membraankap na ongeveer 1 jaar om te wisselen (raadpleeg pagina 163 “Gebruiksduur”).

Verwijder de membraankap en installeer een nieuwe zoals beschreven op pagina 174 (paragraaf “De eenheid in elkaar zetten en het medicijnreservoir vullen”).

## Optionele medische accessoires

---

Productbeschrijving	Model
Masker voor volwassenen (PVC)	NEB-MSLP-E
Masker voor kinderen (PVC)	NEB-MSMP-E
Masker voor jonge kinderen (PVC)	NEB-MSSP-E
Masker voor volwassenen (SEBS)	NEB-MSLS-E
Masker voor kinderen (SEBS) - set	NEB-MSSS-E
Membraankap	NEB-MC-10E
Medicijnhouder	NEB-BTL-10E
Maskeradapter	NEB-MSA-10E
Mondstuk	U22-1-E
Netadapter	NEB-AC-10E
AC Adapter (UK)	NEB-AC-10UK



## Problemen oplossen

In het geval tijdens gebruik een van de onderstaande problemen optreedt, controleer dan eerst of er geen ander elektrisch apparaat aanwezig is binnen een bereik van 30 cm.

Als het probleem aanhoudt, raadpleeg dan de tabel hieronder.

Probleem	Mogelijke oorzaak	Oplossing
De vernevelingssnelheid is extreem laag.	Batterijen zijn bijna leeg (de oranje indicator voor bijna lege batterij knippert).	Vervang de batterijen door nieuwe. Raadpleeg pagina 172.
	Het membraan is vuil of verstopt.	<ol style="list-style-type: none"><li>1. Reinig het membraan door deze te koken. Raadpleeg pagina 182.</li><li>2. Vervang de membraankap door een nieuwe. Raadpleeg pagina 174.</li></ol>
De groene stroomindicator gaat niet branden en de eenheid vernevelt niet.	Batterijen zijn leeg (de oranje indicator voor bijna lege batterij gaat branden).	Vervang de batterijen door nieuwe of gebruik de netadapter (optioneel). Raadpleeg pagina 172 of 173.
	De capaciteit van de roplaadbare batterijen is laag.	Laad de batterijen op met een in de handel verkrijgbare oplader.
	De batterijen zijn in de verkeerde richting geplaatst.	Plaats de batterijen opnieuw in de juiste richting. Raadpleeg pagina 172.
	De netadapter (optioneel) is niet aangesloten op het stopcontact.	Controleer of de netadapter op het stopcontact en de hoofdeenheid is aangesloten. Trek de stekker indien nodig uit het stopcontact en steek deze er weer in.
	Het contact op de netadapter (optioneel) is verontreinigd.	Veeg alle verontreiniging af met een doek die is bevochtigd met water of ontsmettende alcohol en vervolgens licht is uitgewrongen.

NL

## Problemen oplossen

Probleem	Mogelijke oorzaak	Oplossing
De groene stroom-indicator gaat branden, maar de eenheid vernevelt niet.	Het trilelement is niet ondergedompeld in het medicijn.	Kantel de hoofdeenheid om het trilelement onder te dompelen in het medicijn.
	Het medicijnreservoir is niet gevuld met medicijn.	Vul met medicijn. Raadpleeg pagina 174.
	Het membraan is kapot.	Vervang door een nieuw membraan. Raadpleeg pagina 174.
	Er heeft zich overtollig medicijn verzameld op het membraan.	Verwijder overtollig medicijn. Raadpleeg pagina 178. Verwijder zichtbare vloeistof met een zachte doek en onder lichte aanraking zodat het membraan niet beschadigd raakt.
De groene stroom-indicator gaat branden, maar de verneveling is zwak of duurt te lang voor de behandeling.	Vernevelingssnelheden variëren afhankelijk van het gebruikte medicijn.	Behandelingstijden kunnen verschillen per medicijn en patiënt.

Als de eenheid nog steeds niet goed vernevelt na het controleren van de mogelijke hierboven vermelde oorzaken, neemt u contact op met uw OMRON-leverancier.

## Technische gegevens

---

<b>Productcategorie:</b>	Vernevelaars
<b>Productbeschrijving:</b>	Membraanvernevelaar
<b>Model (code):</b>	MicroAIR U100 (NE-U100-E)
<b>Spanning:</b>	100-240 V~ 0,12-0,05 A 50-60 Hz (optionele netadapter) 3 VDC (twee batterijen/type AA/LR6)
<b>Stroomverbruik:</b>	Ongeveer 1,2 W
<b>Restvolume:</b>	Ongeveer 0,5 ml
<b>Werkingsmodus:</b>	Continugebruik
<b>Levensduur van de batterij:</b>	Ongeveer 4 uur
<b>Werkings temperatuur/ vochtigheid/luchtdruk:</b>	+10 °C tot +40 °C, 30 tot 85% RV (zonder condensatie), 800 - 1.060 hPa
<b>Temperatuur/vochtigheid bij opslag en vervoer:</b>	-20 °C tot +60 °C, 10 tot 90% RV (zonder condensatie)
<b>Gewicht:</b>	Ongeveer 120 g (excl. batterijen)
<b>Afmetingen:</b>	Ongeveer 38 (B) x 130 (H) x 60 (D) mm (hoofdeenheid in elkaar gezet met medicijnreservoir en maskeradapter)
<b>Inhoud:</b>	Hoofdeenheid, beschermkap voor hoofdeenheid, medicijnreservoir, membraankap, maskeradapter, mondstuk, 2 batterijen (AA/LR6), masker voor volwassenen (PVC), masker voor kinderen (PVC), zacht opbergasje, gebruiksaanwijzing, beknopte installatiehandleiding
<b>Classificaties:</b>	ME-apparatuur met interne voeding (als alleen de batterijen worden gebruikt) Klasse II ME-apparatuur (bij gebruik van de optionele netadapter) Type BF (toegepast onderdeel); mondstuk, masker IP55 (als alleen de batterijen worden gebruikt) IP22 (als de optionele netadapter wordt gebruikt)

NL

# CE 0197













IP-classificatie is de mate van bescherming die de behuizing biedt in overeenstemming met IEC 60529. Het apparaat is beschermd tegen binnendringing van stof dat problemen kan veroorzaken tijdens normaal gebruik en tegen waterstralen die problemen kunnen veroorzaken tijdens normaal gebruik. De optionele netadapter is beschermd tegen vaste vreemde voorwerpen met een diameter van 12,5 mm en meer zoals een vinger en tegen schuin invallende waterdruppels die problemen kunnen veroorzaken bij normaal gebruik.

# Technische gegevens

## Opmerkingen:

- Technische wijzigingen kunnen zonder voorafgaande kennisgeving worden doorgevoerd.
- Dit OMRON-product is vervaardigd conform het strenge kwaliteitssysteem van OMRON HEALTHCARE Co., Ltd., Japan.
- Het apparaat werkt mogelijk niet wanneer temperatuur en spanning verschillen van de omstandigheden die zijn gedefinieerd in de specificaties.
- Als het apparaat is opgeslagen bij de maximum- of minimumtemperatuur voor opslag en transport en wordt verplaatst naar een omgeving met een temperatuur van 20 °C, adviseren wij ongeveer 1 uur te wachten voordat u het apparaat gebruikt.
- Dit apparaat voldoet aan de bepalingen van de Europese norm EN 13544-1:2007, Apparatuur voor ademhalingstherapie - Deel 1: Verstuivingsystemen en hun onderdelen.
- Meld alle ernstige voorvallen die zich in relatie tot dit apparaat hebben voorgedaan bij de fabrikant en de bevoegde instantie van de lidstaat waarin u bent gevestigd.

## Beschrijving van symbolen

	Noodzaak voor de gebruiker om de gebruiksaanwijzing te raadplegen		Temperatuurbegrenzing
	Toegepast onderdeel, type BF Beschermingsgraad tegen elektrische schokken (lekstroom)		Vochtigheidsbegrenzing
	Klasse II Bescherming tegen elektrische schokken		Luchtdrukbeperking
IPXX	Beschermingsgraad tegen binnendringing volgens IEC 60529		AAN/UIT
	CE-merkteken		Wisselstroom
	Serienummer		Gelijkstroom
	Medisch hulpmiddel		Productiedatum

# Technische gegevens

<b>Deeltjesgrootte:</b>	*MMAD 4,5 $\mu\text{m}$ MMAD = Mass Median Aerodynamic Diameter
<b>Capaciteit medicijnreservoir:</b>	Maximaal 10 ml
<b>Geluid:</b>	Ongeveer 20 dB
<b>Vernevelsnelheid:</b>	**0,25-0,9 ml/min (gewichtsverlies)
<b>Aerosoluitvoer:</b>	0,5 ml (2 ml, 1% NaF)
<b>Aerosoluitvoersnelheid:</b>	0,1 ml/min (2 ml, 1% NaF)

## Opmerkingen:

- De verdeling van de deeltjesgrootte wordt gemeten met 2,5% NaF waterhoudende oplossing. De verdeling van de deeltjesgrootte en de aerosolafgifte kunnen variëren door de combinatie van product, medicijn en omgevingsomstandigheden, zoals temperatuur, vochtigheid en atmosferische druk.
- De resultaten kunnen afwijken afhankelijk van het membraan en het gebruikte medicijn, zoals bij suspensies of medicijn met een hoge viscositeit. Raadpleeg voor meer informatie de door de leverancier van het medicijn verstrekte gegevens.
- \* Gemeten waarden reflecteren interne gegevens verkregen door NEXT GENERATION IMPACTOR (NGI), in overeenstemming met EN13544-1:2007 + A1:2009 en ISO27427:2013.
- \*\* De vernevelingsnelheid wordt gemeten met een zoutoplossing van 0,9% bij 23 °C bij een verstuivingshoek van 30° met 3 ml medicijn. Deze kan variëren per medicijn en afhangen van omgevingsomstandigheden.

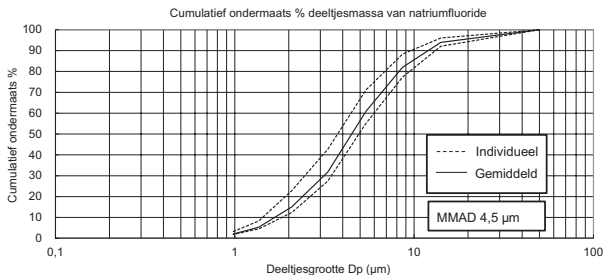

NL

# Technische gegevens

---

## ***Belangrijke informatie met betrekking tot de elektromagnetische compatibiliteit (EMC)***

NE-U100-E gefabriceerd door OMRON HEALTHCARE Co., Ltd. voldoet aan de norm EN60601-1-2:2015 voor elektromagnetische compatibiliteit (EMC).

Meer documentatie met betrekking tot deze EMC-norm is verkrijgbaar bij OMRON HEALTHCARE EUROPE, op het adres dat in deze gebruiksaanwijzing staat vermeld of op [www.omron-healthcare.com](http://www.omron-healthcare.com). Raadpleeg de EMC-informatie voor NE-U100-E op de website.

## ***Correcte verwijdering van dit product (Elektrische en elektronische afvalapparatuur)***

Dit merkteken op het product of het bijbehorende informatiemateriaal duidt erop dat het niet met ander huishoudelijk afval verwijderd moet worden aan het einde van zijn gebruiksduur. Om mogelijke schade aan het milieu of de menselijke gezondheid door ongecontroleerde afvalverwijdering te voorkomen, moet u dit product van andere soorten afval scheiden en op een verantwoorde manier recycleren, zodat het duurzame hergebruik van materiaalbronnen wordt bevorderd.



Huishoudelijke gebruikers moeten contact opnemen met de winkel waar ze dit product hebben gekocht of met de gemeente waar ze wonen om te vernemen waar en hoe ze dit product milieuvriendelijk kunnen laten recycleren.

Zakelijke gebruikers moeten contact opnemen met hun leverancier en de algemene voorwaarden van de koopovereenkomst nalezen. Dit product moet niet worden gemengd met ander bedrijfsafval voor verwijdering.

# Garantie

---

Hartelijk dank voor het aanschaffen van een OMRON-product. Voor dit product is gebruikgemaakt van hoogwaardig materiaal en er is veel aandacht besteed aan de productie ervan. Het is ontworpen met het oog op optimaal gebruiksgemak, op voorwaarde dat het op de juiste wijze wordt bediend en onderhouden, zoals beschreven in de gebruiksaanwijzing.

OMRON biedt op dit product een garantie van 3 jaar vanaf de datum van aankoop. OMRON garandeert de degelijkheid van constructie, vervaardiging en materiaal van dit product. Tijdens deze garantieperiode zal OMRON, zonder kosten in rekening te brengen voor arbeidsloon of onderdelen, het defecte product of eventuele defecte onderdelen repareren of vervangen.

**De garantie geldt uitsluitend voor producten die zijn gekocht in Europa, Rusland en de overige GOS-staten, het Midden-Oosten en Afrika.**

De garantie biedt geen dekking voor het volgende:

- a. Transportkosten en risico's van transport.
- b. Kosten voor reparaties en/of defecten als gevolg van reparaties door niet-erkende personen.
- c. Periodieke controles en onderhoud.
- d. Defecten of slijtage van accessoires of andere koppelstukken dan het hoofdapparaat, tenzij expliciet hierboven gegarandeerd.
- e. Kosten als gevolg van het niet accepteren van een claim (deze worden in rekening gebracht).
- f. Schade van welke aard dan ook, inclusief persoonlijke schade, als gevolg van een ongeval of misbruik.

Als u services nodig hebt die onder de garantie vallen, neem dan contact op met de dealer bij wie u het product hebt aangeschaft of met een erkende OMRON-distributeur. Raadpleeg voor het adres de beschrijving op de productverpakking/bijsluiter of informeer bij uw vakhandelaar. Bezoek onze website ([www.omron-healthcare.com](http://www.omron-healthcare.com)) voor contactinformatie als u de OMRON-klantenservice niet kunt vinden.

Reparaties of vervangingen die onder de garantie vallen, geven geen recht op verlenging of vernieuwing van de garantieperiode.

De garantie wordt alleen toegekend als het volledige product wordt geretourneerd, samen met de door de winkelier aan de consument verstrekte originele factuur/kassabon. OMRON behoudt zich het recht voor om garantie-aanspraken af te wijzen als de informatie van de koper onvolledig of onjuist is.

<b>Fabrikant</b> 	<b>OMRON HEALTHCARE Co., Ltd.</b> 53, Kunotsubo, Terado-cho, Muko, KYOTO, 617-0002 JAPAN
<b>Vertegenwoordiging in de EU</b> <div style="border: 1px solid black; display: inline-block; padding: 2px;">EC</div> <div style="border: 1px solid black; display: inline-block; padding: 2px; margin-left: 10px;">REP</div>	<b>OMRON HEALTHCARE EUROPE B.V.</b> Scorpius 33, 2132 LR Hoofddorp, NEDERLAND <a href="http://www.omron-healthcare.com">www.omron-healthcare.com</a>
<b>Importeur in de EU</b>	
<b>Productiefaciliteit</b>	<b>OMRON HEALTHCARE Co., Ltd.</b> Matsusaka Factory 1855-370, Kubo-cho, Matsusaka-shi, Mie, 515-8503 Japan
<b>Dochter-ondernemingen</b>	<b>OMRON HEALTHCARE UK LTD.</b> Opal Drive, Fox Milne, Milton Keynes, MK15 0DG, UK <a href="http://www.omron-healthcare.com">www.omron-healthcare.com</a>
	<b>OMRON MEDIZINTECHNIK HANDELSGESELLSCHAFT mbH</b> Konrad-Zuse-Ring 28, 68163 Mannheim, DUITSLAND <a href="http://www.omron-healthcare.com">www.omron-healthcare.com</a>
	<b>OMRON SANTÉ FRANCE SAS</b> 3, Parvis de la Gare, 94130 Nogent-sur-Marne, FRANKRIJK <a href="http://www.omron-healthcare.com">www.omron-healthcare.com</a>

Geproduceerd in Japan



Руководство по эксплуатации **OMRON**

**ИНГАЛЯТОР  
УЛЬТРАЗВУКОВОЙ**

**MicroAIR U100 (NE-U100-E)**

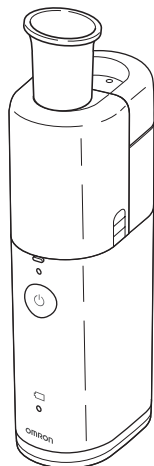

**All for Healthcare**

• Русский

RU



IM-NE-U100-E-05-01/2020

# Содержание

---

Назначение . . . . .	195
Инструкция по технике безопасности . . . . .	197
функции и возможности . . . . .	200
Комплектация . . . . .	201
Наименования и функции деталей . . . . .	202
Перед первым использованием устройства . . . . .	204
Установка и замена элементов питания . . . . .	205
Использование адаптера переменного тока (приобретается дополнительно) . . . . .	206
Сборка прибора и заправка контейнера для лекарственного препарата . . . . .	207
Проведение ингаляции . . . . .	210
Очистка прибора после каждого использования . . . . .	212
Дезинфекция деталей . . . . .	215
Замена сетчатого распылителя . . . . .	217
Принадлежности, которые можно приобрести отдельно . . . . .	217
Текущий ремонт и устранение неисправностей . . . . .	218
Технические характеристики . . . . .	220
Гарантия . . . . .	225

## Уважаемый покупатель!

Благодарим за приобретение ингалятора ультразвукового OMRON MicroAIR U100 (NE-U100-E)! Приобретая ингалятор ультразвуковой OMRON MicroAIR U100 (NE-U100-E), вы выбираете высококачественное и инновационное устройство.

Во время разработки устройства особое внимание было уделено его надежности, а также простоте и удобству использования.

Прежде чем использовать ингалятор в первый раз, внимательно прочитайте настоящее руководство.

Если остаются вопросы относительно использования устройства, обратитесь в центр технического обслуживания OMRON по адресу, указанному на упаковке, в настоящем руководстве по эксплуатации или гарантийном талоне. Сотрудники центра будут рады оказать вам помощь.

OMRON HEALTHCARE EUROPE B.V.

## Назначение

Медицинское назначение	Данный продукт предназначен для преобразования жидкого лекарственного средства в аэрозоль для последующего вдыхания и доставки в дыхательные пути, в соответствии с рекомендациями медицинского специалиста.
Пользователь	<ul style="list-style-type: none"><li>• Квалифицированные медицинские специалисты (врачи, медицинские сестры и физиотерапевты).</li><li>• Лица, осуществляющие уход за пациентом, или пациенты в домашних условиях после консультации с квалифицированным медицинским специалистом.</li><li>• Кроме того, пользователь должен понимать основные принципы действия устройства MicroAIR U100 и внимательно прочитать руководство по эксплуатации.</li></ul>
Пациенты	Данное устройство не должно использоваться пациентами, которые находятся без сознания или не дышат самостоятельно.
Сфера применения	Данное устройство предназначено для использования в таких медицинских учреждениях как больницы, поликлиники и кабинеты врачей, а так же для домашнего использования.
Срок службы	Ниже указаны сроки службы при условии, что устройство используется для распыления лекарственного средства два раза в день по 10 минут при комнатной температуре (23 °C). Срок службы устройства может зависеть от сферы применения, в которой оно используется. Частое использование устройства может привести к сокращению его срока службы.
	Аппаратный блок 5 лет Контейнер для лекарственного препарата 1 год Сетчатый распылитель 1 год Загубник 1 год Маска для детей (ПВХ) (ТЭП)/Маска для взрослых (ПВХ)/(ТЭП) 1 год Переходник маски 1 год
Меры предосторожности при использовании	Необходимо соблюдать предупреждения и меры предосторожности, описанные в руководстве по эксплуатации.

RU

# Назначение

---

## **Обстоятельства, в которых следует проконсультироваться с врачом**

OMRON рекомендует всегда консультироваться с медицинским специалистом перед началом использования домашнего медицинского оборудования. Самолечение без должного профессионального медицинского надзора может привести к неправильной дозировке лекарственных средств. В случае если эффект от лечения не совпадает с ожидаемым, OMRON рекомендует проконсультироваться с медицинским специалистом.

## **Показания к применению**

Данный продукт предназначен для преобразования жидкого лекарственного средства в аэрозоль для последующего вдыхания и доставки в дыхательные пути, в соответствии с рекомендациями медицинского специалиста. Данный прибор может быть использован при различных респираторных заболеваниях, а также для увлажнения верхних и средних дыхательных путей и устранения дискомфорта.

## **Противопоказания**

Данный продукт не должен быть использован в случае если дыхательные пути травмированы или применяется другая терапия, препятствующая правильному использованию прибора. Данный продукт не может быть использован, если пациент без сознания, не дышит самостоятельно или находится в состоянии повышенного нервного возбуждения.

## **Побочные эффекты**

Побочных эффектов от применения данного прибора не выявлено. Внимательно изучите соответствующий раздел в инструкции по применению используемого лекарственного средства.

## **Текущий ремонт**

Помимо замены элементов питания (где применимо) и рекомендуемых аксессуаров (перечислены в руководстве по эксплуатации) вследствие их износа, никакие другие вмешательства в конструкцию прибора не допускаются. В случае обнаружения дефекта, свяжитесь с официальным дистрибьютором данного продукта. Данные об официальном дистрибьюторе указаны на упаковке изделия, в гарантийном талоне или в руководстве по эксплуатации.

# Инструкция по технике безопасности

■ В этом разделе приведена информация о безопасном использовании устройства и предотвращении личных травм и травм окружающих, а также повреждения имущества.

**Сохраните эти инструкции для получения необходимых сведений в будущем.**

**⚠ Предупреждение!** Указывает на потенциально опасную ситуацию, развитие которой может привести к смерти или серьезной травме.

## **(Использование)**

- При выборе типа, дозы и режима введения лекарственного средства следуйте указаниям лечащего врача и/или фармацевта.
- Если во время использования этого прибора возникают любые аллергические реакции на лекарственное средство или другие затруднения, немедленно прекратите его использование и обратитесь к врачу.
- Держите устройство в недоступном для младенцев и детей месте.
- Всегда удаляйте остатки лекарственного средства после ингаляции, всегда используйте свежее лекарство для ингаляций.
- Данное устройство не должно использоваться пациентами, которые находятся без сознания или не дышат самостоятельно.
- Для ингаляций не используйте в небулайзере простую воду.
- Не прикасайтесь к вибрирующему элементу, когда питание включено.
- Не используйте устройство там, где может произойти его контакт с легковоспламеняющимся газом.
- Не используйте и не храните аппарат в помещениях с повышенной влажностью (например, в ванной комнате).
- Не оставляйте устройство или его детали в местах, где они могут быть подвержены воздействию высоких температур или изменению влажности (например, не оставляйте его в транспортном средстве в жаркую или теплую погоду, а также там, где на него может падать прямой солнечный свет).
- Не используйте в анестезиологических или дыхательных контурах (приобретается дополнительно).

## **(Источник питания) (Изделие работает от элементов питания, адаптер переменного тока приобретается дополнительно)**

- Не используйте устройство, если поврежден адаптер переменного тока (приобретается дополнительно).
- Подключайте адаптер переменного тока (приобретается дополнительно) к соответствующей электрической розетке.
- Не используйте тройники и т.д.
- Ни в коем случае не подключайте адаптер переменного тока (приобретается дополнительно) к электрической розетке и не отключайте его от розетки мокрыми руками.

RU

# Инструкция по технике безопасности

---

## **(Очистка и дезинфекция)**

- Очищайте и дезинфицируйте детали устройства перед его первым использованием, после того, как устройство не использовалось в течение длительного времени, а также при загрязнении.
- Очищайте детали устройства после каждого использования и дезинфицируйте их ежедневно при обычном использовании.
- Если устройство используется несколькими пациентами, очищайте и дезинфицируйте его детали после использования каждым пациентом.
- Следуйте инструкциям производителя дезинфицирующего средства и следите за тем, чтобы после дезинфекции на устройстве не оставалось дезинфицирующего средства.
- Прежде чем собирать устройство, дождитесь полного высыхания его деталей после очистки и дезинфекции. Храните устройство в чистом месте, чтобы на него не попала грязь.
- Не погружайте аппаратный блок и адаптер переменного тока (приобретается дополнительно) в воду или иную жидкость (кроме вибрирующего элемента или области вокруг вибрирующего элемента).
- Не допускайте попадания жидкости или лекарственного средства на аппаратный блок или адаптер переменного тока (приобретается дополнительно).

**⚠ Внимание!** Указывает на потенциально опасную ситуацию, развитие которой может привести к незначительной травме, травме средней степени тяжести или к физическому повреждению.

## **(Использование)**

- Использование устройства детьми или инвалидами либо в их присутствии должно осуществляться под постоянным контролем родителей или лиц, осуществляющих уход за пациентом.
- После удаления маски следует протереть лицо, чтобы удалить остатки лекарственного средства.
- Не допускайте попадания распыленного лекарственного средства в глаза.
- Не используйте ингалятор, если контейнер для лекарственного препарата пуст.
- Одобрено только для использования человеком.
- Используйте только основные и дополнительные принадлежности производства компании OMRON, указанные для данного устройства.
- Не наливайте в контейнер для лекарственного препарата более 10 мл лекарственного средства.
- Не подвергайте устройство сильным сотрясениям (например, не допускайте его падения на пол).
- Во время использования не накрывайте аппаратный блок одеялом, полотенцем или каким-либо другим материалом.
- Не разбирайте и не предпринимайте самостоятельных попыток починить аппаратный блок или адаптер переменного тока (приобретается дополнительно).
- Не пытайтесь проткнуть сетку ватной палочкой или булавкой.

# Инструкция по технике безопасности

- Во время использования этого устройства убедитесь, что на расстоянии 30 см от него нет мобильных телефонов или иных устройств, излучающих электромагнитные волны. Это может привести к ухудшению работы устройства.

## **(Источник питания) (Изделие работает от элементов питания, адаптер переменного тока приобретается дополнительно)**

- Используйте только оригинальный адаптер переменного тока (приобретается дополнительно).
- Полностью вставляйте штекер сетевого шнура в электрическую розетку.
- Стирайте пыль со штекера сетевого шнура.
- При обращении с сетевым шнуром не делайте следующее:
  - не повреждайте; не разрывайте;
  - не модифицируйте; не перегибайте и не тяните с усилием;
  - не перекручивайте; не складывайте в бухту во время использования;
  - не заземляйте; не проводите под тяжелыми предметами.
- Не используйте удлинители. Подключайте сетевой шнур непосредственно к электрической розетке.
- Вынимая штекер сетевого шнура из розетки, не тяните за сетевой шнур. Убедитесь, что штекер сетевого шнура извлекается безопасно.
- Отключайте устройство от электрической розетки, если его не предполагается использовать в течение долгого времени.
- Перед очисткой всегда отсоединяйте адаптер переменного тока (приобретается дополнительно) от устройства.
- Незамедлительно заменяйте старые элементы питания новыми. Заменяйте оба элемента питания одновременно.
- Извлекайте элементы питания, если прибор не будет использоваться в течение трех месяцев или более.
- Не используйте одновременно элементы питания различных типов.
- Не используйте одновременно старые и новые элементы питания.
- Не используйте литиевые элементы питания.

## **(Очистка и дезинфекция)**

- Не кипятите и не сушите детали устройства в микроволновой печи.
- Не сушите детали устройства феном.
- Не мойте и не сушите детали устройства в посудомоечной машине.
- Не оставляйте очищающий раствор на деталях ингалятора. После дезинфекции промывайте детали ингалятора чистой водопроводной водой.
- Храните устройство и его компоненты в чистом и безопасном месте.

## **Общие меры безопасности**

- Используйте данное устройство только для ингаляции.
- Ни в коем случае не выполняйте очистку бензолом или растворителем.

## **Функции и возможности**

---

### **Принцип работы**

В ингаляторе ультразвуковым OMRON MicroAIR U100 (NE-U100-E) аэрозоль образуется посредством проталкивания жидкого лекарственного средства через микроотверстия в сетке из металлического сплава. Этот процесс осуществляется вибрирующим элементом из титанового сплава, который колеблется с высокой частотой.

### **Действительно портативный, карманный формат**

Устройство помещается в любую сумочку или любой портфель. Устройство может работать не менее 4 часов всего от двух элементов питания AA/LR6, и ваше лекарство всегда будет доступно, где бы вы ни находились и чем бы ни занимались.

### **Выполнение ингаляции возможно под различными углами**

Устройство может выполнять ингаляцию под различными углами, обеспечивая стабильное распыление. Поэтому устройство можно использовать, даже находясь в постели, а кроме того, оно может использоваться для младенца/ребенка, находящегося на руках лица, осуществляющего уход.

### **Бесшумная работа**

Благодаря бесшумной работе устройство не беспокоит пациентов и окружающих. Отсутствие громких раздражающих звуков гарантирует бесшумное лечение, если ребенок спит.

### **Работа с помощью одной кнопки**

### **Совместимость с самыми различными лекарственными средствами**

### **Простота сборки, простота подготовки**



# Комплектация

В упаковке содержится следующее:

Аппаратный блок



Футляр для основного прибора



Контейнер для лекарственного препарата



Сетчатый распылитель



Переходник маски



Загубник



Элементы питания (2x AA/LR6)



Маска для детей (ПВХ)



Маска для взрослых (ПВХ)



- Сумка для хранения
- Руководство по эксплуатации
- Краткое руководство по эксплуатации
- Гарантийный талон

RU

## Наименования и функции деталей

### Сетчатый распылитель

Содержит сетку из металлического сплава для распыления.



#### Сетка

Через ее микроотверстия выходит распыленное лекарственное средство.

### Контейнер для лекарственного препарата

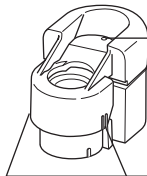

#### Отверстие для воздуха

Стабилизирует распыление.

#### Кнопка освобождения крышки контейнера для лекарственного препарата

Контейнер для лекарственного препарата можно открыть, нажав кнопки с обеих сторон.

### Аппаратный блок

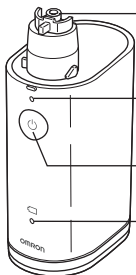

#### Вибрирующий элемент

Кончик этого вибрирующего элемента колеблется с высокой частотой и проталкивает лекарственное средство через отверстия сетки.

#### Индикатор питания

При включении питания загорается зеленый индикатор.

#### Кнопка ВКЛ./ВЫКЛ. (⏻)

#### Индикатор низкого заряда элементов питания

При низком уровне заряда элементов питания мигает оранжевым цветом.

## Наименования и функции деталей

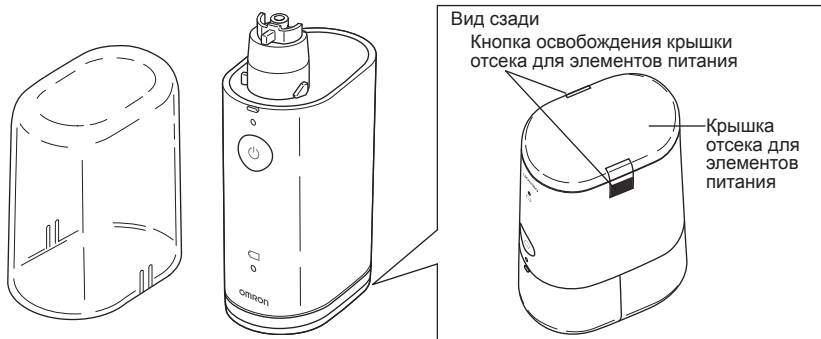

### Футляр для основного прибора

Во время хранения предохраняет аппаратный блок с прикрепленным контейнером для лекарственного препарата и сетчатым распылителем.

RU

## Перед первым использованием устройства

### Внимание!

Изделие работает от элементов питания, адаптер переменного тока приобретается дополнительно.

### Перед первым использованием:

- I) внимательно прочитайте руководство по эксплуатации;
- II) разберите (см. рисунок ниже), проведите очистку и дезинфекцию деталей устройства (см. п. Информация по технике безопасности. Очистка и дезинфекция)

### Разборка

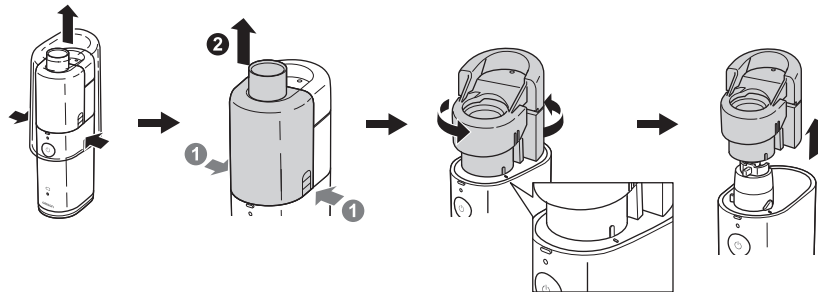

# Установка и замена элементов питания

## Установка элементов питания

1. Снимите крышку отсека для элементов питания, расположенную в нижней части, нажав кнопки освобождения крышки с обеих сторон.
2. Установите элементы питания, соблюдая полярность, указанную внутри отсека для элементов питания.
3. Установите крышку отсека для элементов питания на место, нажав кнопки с обеих сторон крышки отсека для элементов питания.

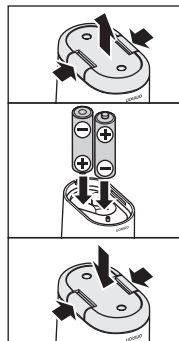

## Срок службы элементов питания и их замена

Прибор может работать от щелочных элементов питания или от никель-металлгидридных (NiMH) аккумуляторных элементов питания. В зависимости от емкости и состояния элементов питания прибор может работать до 4 часов от одного комплекта щелочных элементов питания.

### Индикатор низкого уровня заряда элементов питания (оранжевый)

Мигает	Низкий уровень заряда элементов питания. Замените оба элемента питания на новые.
Горит	Элементы питания полностью разряжены. Устройство не будет выполнять распыление. Немедленно замените оба элемента питания на новые.

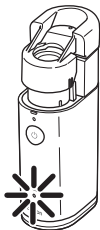

- Примечания:
- Индикатор низкого уровня заряда элементов питания выключается, если в течение 10 секунд не нажата ни одна кнопка, или при выключении устройства.
  - Вынимайте элементы питания, если прибор не предполагается использовать в течение долгого времени. Несоблюдение этого требования может привести к повреждению прибора вследствие утечки электролита из элементов питания.
  - С элементами питания следует обращаться как с химическими отходами; их утилизация должна осуществляться в соответствующих пунктах сбора отходов.

RU

## Использование адаптера переменного тока (приобретается дополнительно)

**⚠Внимание!** Используйте только оригинальный адаптер переменного тока, как это указано в разделе «Принадлежности, которые можно приобрести отдельно».

### Подключение адаптера переменного тока к основному блоку

- (1) Снимите крышку отсека для элементов питания и извлеките элементы питания, см. стр. 205.
- (2) Поместите аппаратный блок на соединительную площадку адаптера переменного тока, как показано на иллюстрации справа.  
Примечание. Будет слышен щелчок, и аппаратный блок заблокируется на площадке.
- (3) Вставьте штекер адаптера переменного тока в электрическую розетку.

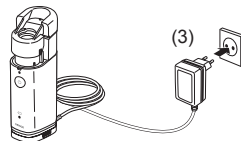
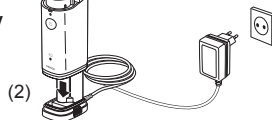

Подключение завершено.

**⚠Внимание!** Ни в коем случае не подключайте адаптер переменного тока к электрической розетке и не отключайте его от розетки мокрыми руками.

Примечание. Не устанавливайте прибор в таких местах, где будет трудно отсоединить адаптер переменного тока.

### Отключение адаптера переменного тока от аппаратного блока

- (4) Отсоедините штекер адаптера переменного тока от электрической розетки.
- (5) Нажмите на соединительную площадку с обеих сторон, чтобы разблокировать аппаратный блок.
- (6) Снимите аппаратный блок.

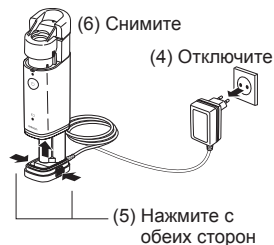

(5) Нажмите с обеих сторон

## Сборка прибора и заправка контейнера для лекарственного препарата

**⚠ Внимание!** Очищайте и дезинфицируйте детали устройства перед его первым использованием, после того, как устройство не использовалось в течение длительного времени, а также при загрязнении деталей. (Инструкции см. на стр. 212.)

1. Вставьте элементы питания, см. стр. 205.
2. Совместите метку на контейнере для лекарственного препарата с меткой на аппаратном блоке. Нажмите на контейнер для лекарственного препарата и поверните его по часовой стрелке.

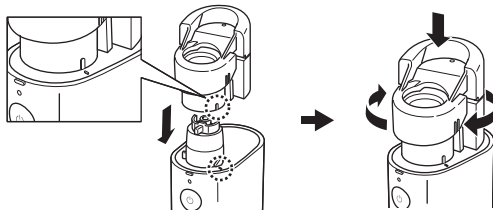

Примечание. Не крепите контейнер для лекарственного препарата к аппаратному блоку с установленным сетчатым распылителем.

RU

3. Откройте контейнер для лекарственного препарата, нажав на крышку с обеих сторон.

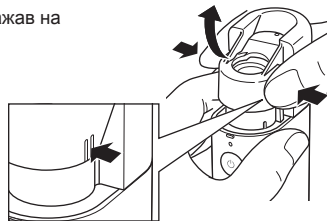

## Сборка прибора и заправка контейнера для лекарственного препарата

4. Наполните контейнер для лекарственного препарата, как показано на иллюстрации. Максимальная емкость составляет 10 мл.



5. Установите сетчатый распылитель.

Примечание. Не прикасайтесь к сетке.



6. Протолкните крышку контейнера для лекарственного препарата на место до щелчка. Сетчатый распылитель закреплен.

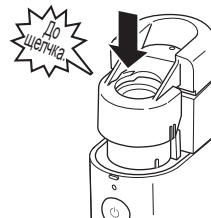



## Сборка прибора и заправка контейнера для лекарственного препарата

7. Установите переходник маски на аппаратный блок.

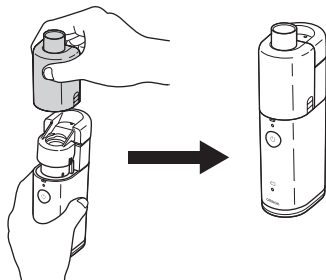

8. Установите маску или загрузчик на переходник маски.

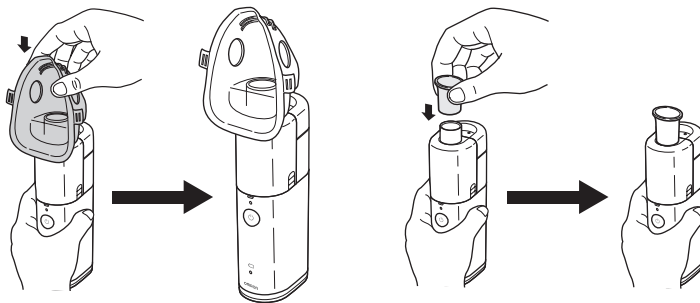

Устройство готово к использованию.  
Инструкцию по вдыханию см. в следующем разделе.

RU

## Проведение ингаляции

**⚠Внимание!** При выборе типа, дозы и режима введения лекарственного средства следуйте указаниям лечащего врача или фармацевта.

1. Слегка наклоните прибор, как показано на иллюстрации. В этом положении вибрирующий элемент погружается в лекарственное средство, и распыление начинается после включения питания.

После погружения вибрирующего элемента в лекарственное средство прибор можно использовать под любым углом.

Примечание. В некоторых положениях (например, вертикальном) распыление может прекратиться через какое-то время. В этом случае быстро наклоните прибор еще раз, чтобы вибрирующий элемент вновь погрузился в лекарственное средство.

2. Вложите загубник в рот или наденьте маску на рот и нос.

3. При нажатии кнопки ВКЛ./ВЫКЛ. (⏻) начинается распыление. При повторном нажатии кнопки ВКЛ./ВЫКЛ. (⏻) распыление прекращается.

Во время распыления горит зеленый индикатор питания.

Вдыхая лекарственное средство, сохраняйте покой и старайтесь расслабиться. Дышите медленно и глубоко, чтобы лекарство могло достичь легких. Ненадолго задержите дыхание, а затем медленно выдохните, одновременно вынимая загубник изо рта. Не дышите слишком быстро. Если необходимо передохнуть, сделайте паузу.

Лекарственное средство



Вибрирующий элемент

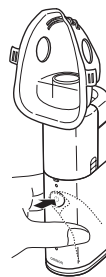
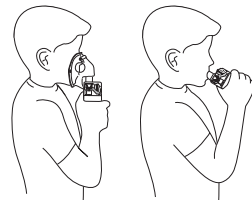

## Проведение ингаляции

---

Примечание. Если используется сильновязкое лекарственное средство, распыление может уменьшиться.

Если на сетке осядет слишком много лекарственного средства, распыление может прекратиться. В этом случае отключите питание и снимите переходник маски. Дайте лекарственному средству впитаться в ткань, не оставляющую ворса.

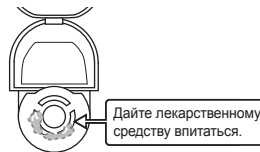

**НЕ РЕКОМЕНДУЕТСЯ К ПРИМЕНЕНИЮ** в ингаляционном приборе OMRON MicroAIR U100:

- все растворы, содержащие эфирные масла, настойки и отвары растворов аминофи
- растворы аминофиллина, папаверина, платифиллина, дифенгидрамина и им подобные средства, не предназначенные для ингаляционной терапии.

Несоблюдение данных рекомендаций сопряжено с риском для Вашего здоровья!

Примечание. Не пытайтесь проткнуть сетку ватной палочкой или булавкой. При этом можно необратимо повредить сетку.

После сеанса ингаляции всегда выключайте ингалятор, нажав кнопку ВКЛ./ВЫКЛ. (⏻).

Примечание. Прибор автоматически выключается через 30 минут.

RU

## Очистка прибора после каждого использования

Следующие детали подлежат обязательной разборке и очистке после каждого использования: контейнер для лекарственного препарата, сетчатый распылитель, переходник маски, загубник, маска для детей и маска для взрослых.

Примечание. Если прибор не очищается и не дезинфицируется правильно и своевременно, в нем могут остаться микроорганизмы, создающие опасность инфекции.

1. Отсоедините переходник маски от аппаратного блока, нажав на переходник маски с обеих сторон.

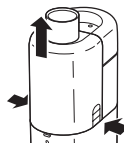

2. Откройте контейнер для лекарственного препарата и снимите сетчатый распылитель.

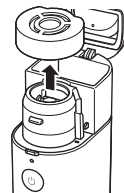

Примечание. Не прикасайтесь к сетке.



3. Удалите лекарственное средство, а затем установите сетчатый распылитель на место.



Продолжение

## Очистка прибора после каждого использования

4. Наполните контейнер для лекарственного препарата водой и распылите воду.

Чтобы предотвратить высыхание лекарственного средства и его прилипание к сетке после использования, распыляйте воду от 1 до 2 минут.

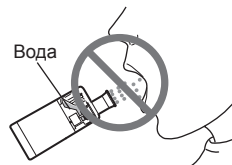

Не вдыхайте воду.

5. Снимите сетчатый распылитель с контейнера для лекарственного препарата, а затем отсоедините контейнер для лекарственного препарата от аппаратного блока, повернув его против часовой стрелки и потянув вверх.

Примечание. Снимайте контейнер для лекарственного препарата после удаления лекарственного средства.

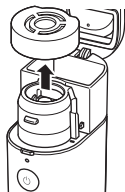

RU

## Очистка прибора после каждого использования

6. Для очистки деталей следуйте инструкциям ниже.

- **Сетчатый распылитель**

Промойте сетчатый распылитель в мягком (нейтральном) моющем средстве, а затем промойте чистой водой. Удалите избыток влаги и дайте высохнуть в чистом месте. Некоторые типы лекарственных средств могут оседать на сетке, поэтому обращайтесь на это особое внимание, промывая распылитель. Не мойте в проточной воде.

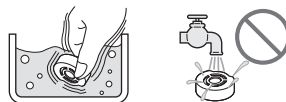

- **Контейнер для лекарственного препарата, загубник, маска для детей, маска для взрослых и переходник маски**

Вмойте их водой с мягким (нейтральным) моющим средством. Затем тщательно прополощите чистой водой из-под крана и дайте высохнуть в чистом месте.



- **Вибрирующий элемент и область вокруг него.**

Промойте проточной водой.

Примечание. Во избежание попадания в устройство жидкости убедитесь, что крышка отсека для элементов питания установлена на место.



- **Аппаратный блок**

Очистите аппаратный блок, протирая его (влажной) тканью, не оставляющей ворса. Насухо протрите аппаратный блок сухой тканью, не оставляющей ворса. Ни в коем случае не выполняйте очистку бензолом или растворителем.









## Дезинфекция деталей

Примечание. Если устройство не очищается и не дезинфицируется правильно и своевременно, как это указано, в нем могут остаться микроорганизмы, создающие опасность инфекции.

Контейнер для лекарственного препарата, сетчатый распылитель, загубник, маску для детей, маску для взрослых и переходник маски необходимо дезинфицировать перед использованием прибора в первый раз, после того, как прибор не использовался в течение долгого времени, или же ежедневно при нормальном использовании.

Для выбора способа дезинфекции смотрите таблицу ниже.

Детали	Материал	Кипячение	Спирт	Гипохлорит натрия	Четвертичный аммоний	Хлоргексидин	Амфолитное поверхностно-активное вещество
			Дезинфицирующий этанол	Мил-тон*1 (0,1%)	Хлорид алкилдиметилоэ+зиламмония*1 (0,1%)	Гибитан*1 (0,5%)	Тего*1 (0,2%)
Загубник	 ТЭП	○	○	○	○	○	○
Переходник маски	 ПК	○	○	○	○	○	○
Контейнер для лекарственного препарата	 Корпус: ПК Петли: титановый сплав	○	○	○	○	○	○
Сетчатый распылитель	 Прокладка: силикон Держатель сетки: ПК Сетка: NiPd	○	○	×	○	○	○
Маска для взрослых (ПВХ) Маска для детей (ПВХ)	 Маска: ПВХ*3 Лента: резина*4	×	○*2	○*2	○*2	○*2	○*2
Маска для взрослых (ТЭП) (приобретается дополнительно) Маска для детей (ТЭП) (приобретается дополнительно)	 Маска: ТЭП Лента: резина*4	○*2	○*2	○*2	○*2	○*2	○*2
Вибрирующий элемент	 Титановый сплав	×	○	○	○	○	○

○ : допустимо × : недопустимо

RU

## Дезинфекция деталей

### ■ Дезинфекция с помощью дезинфицирующего средства, которое можно приобрести в розничной сети

Используйте дезинфицирующее средство, которое можно приобрести в розничной сети. Следуйте инструкциям производителя данного средства.

Примечание. Ни в коем случае не чистите бензолом или растворителем.

- **Вибрирующий элемент и область вокруг него.**  
Смочите вибрирующий элемент и область вокруг него дезинфицирующим средством.
- **Контейнер для лекарственного препарата, загубник, сетчатый распылитель, переходник маски, маска для детей (ПВХ) и маска для взрослых (ПВХ)**  
Смочите детали дезинфицирующим средством.

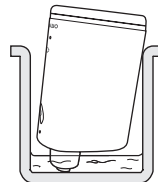

### ■ Дезинфекция кипячением

- **Контейнер для лекарственного препарата, загубник, сетчатый распылитель, переходник маски, маска для взрослых (ТЭП) и маска для детей (ТЭП) (приобретается дополнительно)\*2**

Детали можно прокипятить в течение 15-20 минут.

После кипячения осторожно извлеките детали, стряхните с них избыток влаги и дайте высохнуть на воздухе в чистом помещении.

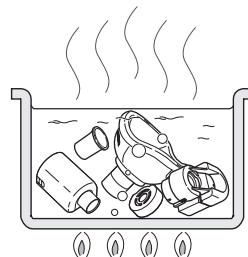

\*1 Пример дезинфицирующего средства, которое можно приобрести в розничной сети. (Концентрация и продолжительность обработки указаны в таблице для условий, при которых проверен срок службы деталей с каждым дезинфицирующим средством, как описано в руководстве по эксплуатации такого средства. Обратите внимание, что тестирование проводилось не с целью проверки эффективности дезинфицирующих средств. Отсутствует намерение рекомендовать использование именно этих дезинфицирующих средств. Условия использования и ингредиенты дезинфицирующего средства зависят от производителя этого средства. Внимательно прочтите инструкцию по применению перед использованием, а затем продезинфицируйте каждую деталь надлежащим образом. Обратите внимание, что срок службы деталей может сократиться, поскольку зависит от условий, среды и частоты использования.)

\*2 Перед дезинфекцией снимите с маски резиновую ленту.

\*3 Маска не содержит фталата.

\*4 Лента не содержит натурального каучука.



## Замена сетчатого распылителя

---

Сетчатый распылитель является расходной частью.

Компания OMRON рекомендует заменять сетчатый распылитель приблизительно через 1 год (см. стр. 195 «Срок службы»).

Снимите сетчатый распылитель и установите новый, как описано на стр. 207 (раздел «Сборка прибора и заправка контейнера для лекарственного препарата»).

## Принадлежности, которые можно приобрести отдельно

---

Наименование	Модель
Маска для взрослых (ПВХ)	NEB-MSLP-E
Маска для детей (ПВХ)	NEB-MSMP-E
Маска для младенцев (ПВХ)	NEB-MSSP-E
Маска для взрослых (ТЭП)	NEB-MSLS-E
Маска для детей (ТЭП)	NEB-MSSS-E
Сетчатый распылитель	NEB-MC-10E
Контейнер для лекарственного препарата	NEB-BTL-10E
Переходник маски	NEB-MSA-10E
Загубник	U22-1-E
Адаптер переменного тока	NEB-AC-10E
Адаптер переменного тока (для Великобритании)	NEB-AC-10UK

RU

## Текущий ремонт и устранение неисправностей

При возникновении любых неисправностей, описанных ниже, прежде всего убедитесь, что на расстоянии 30 см от устройства нет иных электрических устройств. Если неисправность устранить не удается, смотрите таблицу ниже.

Неисправность	Возможная причина	Действие по устранению
Очень низкая скорость распыления.	Почти разряжены элементы питания (мигает оранжевый индикатор низкого уровня заряда элементов питания).	Замените элементы питания на новые. См. стр. 205.
	Загрязнена или засорена сетка.	1. Очистите сетку кипячением. См. стр. 215. 2. Замените сетчатый распылитель на новый. См. стр. 207.
Зеленый индикатор питания не загорается, и прибор не выполняет распыление.	Элементы питания полностью разряжены (горит оранжевый индикатор низкого уровня заряда элементов питания).	Замените элементы питания на новые или используйте адаптер переменного тока (приобретается дополнительно). См. стр. 205 или 206.
	Низкий уровень заряда аккумуляторных элементов питания.	Зарядите элементы питания с помощью зарядного устройства, которое можно приобрести в розничной сети.
	Элементы питания вставлены без соблюдения полярности.	Вставьте элементы питания еще раз, соблюдая полярность. См. стр. 205.
	Адаптер переменного тока (приобретается дополнительно) неправильно подключен к электрической розетке.	Убедитесь в том, что адаптер переменного тока подключен к электрической розетке и аппаратному блоку. В случае необходимости, выньте вилку из розетки и вставьте ее снова.
	Загрязнен контакт адаптера переменного тока (приобретается дополнительно).	Тщательно удалите любое загрязнение тканью, смоченной водой или дезинфицирующим спиртом и слегка отжатай.

## Текущий ремонт и устранение неисправностей

Неисправность	Возможная причина	Действие по устранению
Зеленый индикатор питания горит, но прибор не выполняет распыление.	Вибрирующий элемент не погружен в лекарственное средство.	Наклоните аппаратный блок, чтобы вибрирующий элемент погрузился в лекарственное средство.
	В контейнер для лекарственного препарата не залито лекарственное средство.	Залейте лекарственное средство. См. стр. 207.
	Сломана сетка.	Замените сетку на новую. См. стр. 207.
	На сетке скопился излишек лекарственного средства	Удалите излишек лекарственного средства. См. стр. 211. Удалите всю видимую жидкость мягкой тканью и легкими прикосновениями, чтобы не повредить сетку.
Зеленый индикатор питания включается, но распыление выполняется слабо, или же терапия занимает слишком много времени.	Скорость распыления зависит от используемого лекарственного средства.	Время терапии может зависеть от используемого лекарственного средства и состояния пациента.

RU

Изделие не подлежит специальному техническому обслуживанию. Если прибор не выполняет распыление должным образом даже после того, как устранены все вышеуказанные причины, обратитесь в центр технического обслуживания OMRON. Запрещается самостоятельно ремонтировать изделие, при обнаружении неисправностей необходимо обратиться в центр технического обслуживания OMRON.

## Технические характеристики

<b>Наименование</b>	Ингалятор ультразвуковой OMRON
<b>Модель</b>	MicroAIR U100 (NE-U100-E)
<b>Источник питания</b>	100-240 В ~ 0,12-0,05 А 50-60 Гц (адаптер переменного тока (приобретается дополнительно)) 3 В постоянного тока (два элемента питания/тип AA/LR6)
<b>Потребляемая мощность</b>	1,2 Вт
<b>Остаточный объем лекарственного средства</b>	от 0,5 до 0,7 мл
<b>Частота вибрирующего элемента</b>	180 кГц
<b>Режим работы</b>	продолжительный режим работы
<b>Срок службы элементов питания</b>	4 часа непрерывной работы
<b>Условия эксплуатации:</b>	
температура окружающего воздуха	от 10 до 40 °С
относительная влажность атмосферное давление	от 30 до 85% (без конденсата) от 800 до 1060 гПа
<b>Условия хранения и транспортирования:</b>	
температура окружающего воздуха	от -20 до 60 °С
относительная влажность	от 10 до 90% (без конденсата)
<b>Масса:</b>	
аппаратный блок	80±8 г (без элементов питания)
футляр для основного прибора	35±4 г
контейнер для лекарственного препарата	30 ±3 г
сетчатый распылитель	3±0,3 г
переходник маски	10±1 г
загубник	5±0,5 г
маска для детей (ПВХ)	15±2 г
маска для взрослых (ПВХ)	20±2 г
сумка для хранения	65±7 г
<b>Габаритные размеры:</b>	
аппаратный блок	37±2 x 99±5 x 62±4 мм (Ш x В x Г)
футляр для основного прибора	44±1 x 66±1 x 80±1 мм (Ш x В x Г)
контейнер для лекарственного препарата	38±2 x 43±2 x 57±3 мм (Ш x В x Г)
сетчатый распылитель	29±1 x 9±1 x 26±1 мм (Ш x В x Г)
переходник маски	38±4 x 55±6 x 28±3 мм (Ш x В x Г)
загубник	27±1 x 23±1 x 27±1 мм (Ш x В x Г)
маска для детей (ПВХ)	87±2 x 101±2 x 55±6 мм (Ш x В x Г)

## Технические характеристики

<b>маска для взрослых (ПВХ)</b>	93±2 x 141±2 x 61±7 мм (Ш x В x Г)
<b>сумка для хранения</b>	150±3 x 125±3 x 60 ±3 мм (Ш x В x Г)
<b>Комплект поставки</b>	аппаратный блок, футляр для основного прибора, контейнер для лекарственного препарата, сетчатый распылитель, переходник маски, загубник, элементы питания (2xAA/LR6), маска для детей (ПВХ), маска для взрослых (ПВХ), сумка для хранения, руководство по эксплуатации, краткое руководство по эксплуатации, гарантийный талон
<b>Степень защиты от поражения электрическим током (токи утечки)</b>	Тип BF (рабочая часть): загубник, маски
<b>Классификация степеней защиты</b>	Изделие класса II (при работе от адаптера переменного тока) (приобретается дополнительно) Медицинское оборудование – с внутренним источником питания (при работе от элемента питания)
<b>Срок службы</b>	5 лет
<b>Классификация IP*</b>	IP 22 (адаптер переменного тока приобретается дополнительно) Защита от проникновения объектов диаметром 12,5 мм, например, пальцы рук или более крупных объекты. Защита от проникновения вертикально падающих капель воды при наклоне устройства на 15 градусов.
<b>Классификация IP</b>	IP 55 (при использовании только элементов питания) Пылезащитное – некоторое количество пыли может проникать внутрь, однако это не нарушает работу устройства. Полная защита от контакта. Защита от водяных струй с любого направления.

\*Классификация IP - это степень защиты, обеспечиваемая оболочкой (МЭК 60529).

### Примечания:

- Данный продукт OMRON произведен согласно требованиям системы качества корпорации OMRON HEALTHCARE Co., Ltd., Япония.
- Устройство может не работать, если температура и напряжение отличаются от указанных в технических характеристиках.
- Если этот прибор хранился и транспортировался при максимальных или минимальных допустимых температурах, а затем был перенесен в помещение, температура в котором составляет 20 °С, рекомендуется подождать около 1 часа, прежде чем приступать к использованию прибора.
- Данное устройство соответствует требованиям директивы 93/42/ЕЕС (Директива для медицинских устройств) и европейскому стандарту EN13544-1:2007, Оборудование для респираторной терапии - часть 1: Системы распыления и их компоненты.

CE 0197

RU

# Технические характеристики

## Описание символов

	Обратитесь к руководству по эксплуатации		Диапазон влажности
	Рабочая часть аппарата — тип BF Степень защиты от поражения электрическим током (токи утечки)		Ограничение атмосферного давления
	Изделие класса II Защита от поражения электрическим током		Питание включено / отключено
IPXX	Степень защиты, обеспечиваемая оболочкой (МЭК 60529)		Переменный ток
	Знак соответствия директиве ЕС		Постоянный ток
	Порядковый (серийный) номер		Технология и дизайн, ЯПОНИЯ
	Температурный диапазон		Знак соответствия
	Знак обращения продукции на рынке Таможенного союза		Производитель

Дата производства зашифрована в серийном номере, который находится на корпусе прибора и/или товарной упаковке: первые 4 цифры обозначают год производства, следующие 2 цифры – месяц производства.

# Технические характеристики

<b>Размер частиц</b>	*MMAD: $5 \pm 1,5$ мкм MMAD = Mass Median Aerodynamic Diameter (аэродинамический диаметр частиц средней массы)
<b>Респирабельная фракция (доля частиц аэрозоля &lt;5 мкм)</b>	47,5-65%
<b>Емкость контейнера для лекарственного препарата</b>	макс. 10 мл
<b>Уровень шума</b>	Уровень шума (на расстоянии 1 м): менее 22 дБ
<b>Производительность (выход аэрозоля)</b>	**от 0,25 до 0,9 мл/мин. (по потере веса)
<b>Подача аэрозоля</b>	0,45 $\pm$ 0,1 мл (2 мл, 1% NaF)
<b>Скорость подачи аэрозоля</b>	0,1 $\pm$ 0,05 мл/мин (2 мл, 1% NaF)

## Примечания:

- Распределение размера частиц аэрозоля измерено с помощью водяного раствора, содержащего 2,5% NaF. Распределение размера частиц и скорости подачи аэрозоля могут зависеть от сочетания продукта, лекарственного средства и условий окружающей среды (например, температуры, влажности и атмосферного давления).
- В зависимости от лекарственных средств, таких как суспензии или сильновязкие вещества, производительность может изменяться. Для получения более подробной информации обратитесь к справочным данным поставщика лекарственного средства.
- Измеренные значения отражают внутренние данные, полученные с помощью ИМПАКТОРА НОВОГО ПОКОЛЕНИЯ (NGI), в соответствии со стандартами EN13544-1:2007 + A1:2009 и ISO27427:2013.
- \*\* Скорость распыления измерена с помощью раствора хлорида натрия 0,9% при температуре 23 °C и угле распыления 30° с использованием 3 мл лекарственного средства. Она может зависеть от лекарственного средства и условий окружающей среды.

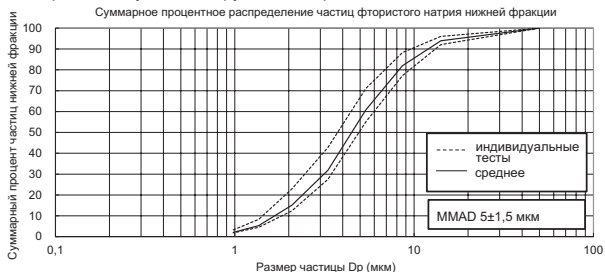

# Технические характеристики

## **Важная информация об электромагнитной совместимости (ЭМС)**

NE-U100-E, произведенный компанией OMRON HEALTHCARE Co., Ltd., удовлетворяет требованиям стандарта EN60601-1-2:2015 относительно электромагнитной совместимости (ЭМС). Остальная документация о соответствии стандарту ЭМС находится в офисе компании OMRON HEALTHCARE EUROPE по адресу, указанному в этом руководстве по эксплуатации, или же по адресу [www.omron-healthcare.com](http://www.omron-healthcare.com). См. информацию по ЭМС для NE-U100-E на веб-сайте [www.omron-healthcare.com](http://www.omron-healthcare.com) или в гарантийном талоне, в случае покупки прибора в России.

## **Надлежащая утилизация продукта (отработанное электрическое и электронное оборудование)**

Этот символ на продукте или описании к нему указывает, что данный продукт не подлежит утилизации вместе с другими домашними отходами по окончании срока службы. Чтобы предотвратить возможный ущерб для окружающей среды или здоровья человека вследствие неконтролируемой утилизации отходов, пожалуйста, отделите это изделие от других типов отходов и утилизируйте его надлежащим образом для рационального повторного использования материальных ресурсов.



Для утилизации устройства обратитесь в специализированные пункты приема, расположенные в вашем городе, или к местным органам власти для получения подробной информации о том, куда и как передать данное устройство для экологически безопасной переработки.

По окончании срока службы изделия, его необходимо утилизировать в соответствии с национальными и региональными нормативными актами. В медицинских учреждениях, в соответствии с требованиями СанПиН 2.1.7.2790-10 «Санитарно-эпидемиологические требования к обращению с медицинскими отходами» изделие подлежит утилизации как изделие класса А (эпидемиологически безопасные отходы, приближенные по составу к твердым бытовым отходам).

Перечень применяемых производителем национальных стандартов: EN 15223-1:2016, EN 1041:2008, EN 13544-1:2007+A1:2009, EN 60601-1:2006+A1:2013, EN 60601-1-2:2015, EN 60601-1-6:2010+A1:2015, EN 60601-1-11:2010, EN 62304:2006+A1:2015, EN 62366 :2008+A1 :2015, EN ISO 10993-1: 2009, EN ISO 10993-5: 2009, EN ISO 10993-10: 2013, EN ISO 14971:2012; Директива RoHS 2011/65/EU - Ограничение содержания вредных веществ: EN50581:2012.



## Гарантия

---

Благодарим за покупку изделия OMRON. Это изделие создано из высококачественных материалов, и его изготовлению уделено большое внимание. При соблюдении правил и условий использования и ухода за прибором согласно Руководству по эксплуатации, вы будете полностью удовлетворены его работой.

На это изделие компания OMRON предоставляет гарантию сроком 3 года, начиная с даты приобретения. Компания OMRON предоставляет гарантию на конструкцию, качество изготовления и материалы изделия. В период действия гарантии компания OMRON, не взимая оплату за работу или запасные части, отремонтирует или заменит неисправное изделие или любые его части.

**Гарантия распространяется только на устройства, купленные в Европе, России и других странах СНГ, на Ближнем Востоке и в Африке.**

Гарантией не обеспечиваются любые из следующих затрат:

- а. Затраты на транспортировку и риски транспортировки.
- б. Затраты на ремонт и/или дефекты, явившиеся следствием ремонта, выполненного не уполномоченными лицами.
- в. Затраты на периодические проверки и обслуживание.
- г. Отказ или износ дополнительных принадлежностей или иных деталей, отличных от основного блока, если на них не предоставляется гарантия в явной форме выше.
- д. Затраты, вызванные непринятием претензии (подлежат оплате заказчиком).
- е. Повреждения любого рода, включая травмы, вызванные небрежностью или ненадлежащим использованием.



При необходимости гарантийного обслуживания обратитесь к организации, где вы приобрели устройство или в ближайший центр технического обслуживания компании OMRON. Адрес смотрите на упаковке изделия/в документации или же обратитесь в специальный магазин розничной торговли. Если при нахождении служб поддержки клиентов OMRON возникают затруднения, посетите наш веб-сайт ([www.omron-healthcare.com](http://www.omron-healthcare.com)) для получения нужной информации.

Ремонт или замена в период действия гарантии не является поводом для любого расширительного толкования или продления срока действия гарантии.

Гарантия будет предоставлена только в том случае, если изделие возвращено целиком вместе с оригиналом счета-фактуры/товарным чеком, выданным продавцом покупателю. Компания OMRON оставляет за собой право отказать в гарантийном обслуживании, если была предоставлена нечеткая информация.

Верная и актуальная информация импортера (дистрибьютора) по установленным гарантийным срокам, обязательствам, центрам технического обслуживания изложена в «Гарантийном талоне».

RU

<p>Производитель</p> 	<p><b>OMRON HEALTHCARE Co., Ltd.</b> (ОМРОН ХЭЛСКЭА Ко., Лтд.) 53, Kunotsubo, Terado-cho, Muko, KYOTO, 617-0002 JAPAN (53, Кунотсубо, Терадо-чо, Муко, КИОТО, 617-0002 ЯПОНИЯ)</p>
<p>Представитель в ЕС</p> 	<p><b>OMRON HEALTHCARE EUROPE B.V.</b> (ОМРОН ХЭЛСКЭА ЕВРОПА Б.В.) Scorpius 33, 2132 LR Hoofddorp, THE NETHERLANDS (Скорпиус 33, 2132 ЛР Хуфддорп, НИДЕРЛАНДЫ) <a href="http://www.omron-healthcare.com">www.omron-healthcare.com</a></p>
<p>Производственное подразделение</p>	<p><b>OMRON HEALTHCARE Co., Ltd.</b> Matsusaka Factory (ОМРОН ХЭЛСКЭА Ко., Лтд. Матсусака Фактори) 1855-370, Kubo-cho, Matsusaka-shi, Mie, 515-8503 Japan (1855-370, Кубо-чо, Матсусака-ши, Мие, 515-8503 Япония)</p>
<p>Филиалы</p>	<p><b>OMRON HEALTHCARE UK LTD.</b> (ОМРОН ХЭЛСКЭА ЮК ЛТД.) Opal Drive, Fox Milne, Milton Keynes, MK15 0DG, UK (Опал Драйв, Фокс Милн, Милтон Кейнс, МК15 0ДЖ, ВЕЛИКОБРИТАНИЯ) <a href="http://www.omron-healthcare.com">www.omron-healthcare.com</a></p> <p><b>OMRON MEDIZINTECHNIK HANDELSGESELLSCHAFT mbH</b> (ОМРОН МЕДИЗИНТЕКНИК ХАНДЕЛЬСГЕЗЕЛЬШАФТ мбХ) Konrad-Zuse-Ring 28, 68163 Mannheim, GERMANY (Конрад-Цузе-Ринг 28, 68163 Маннхайм, ГЕРМАНИЯ) <a href="http://www.omron-healthcare.com">www.omron-healthcare.com</a></p> <p><b>OMRON SANTÉ FRANCE SAS</b> (ОМРОН САНТЭ ФРАНС САС) 3, Parvis de la Gare, 94130 Nogent-sur-Marne, FRANCE (3, Парви де ля Гар, 94130 Ножен-сюр-Марн, ФРАНЦИЯ) <a href="http://www.omron-healthcare.com">www.omron-healthcare.com</a></p>
<p>Уполномоченный представитель производителя, эксклюзивный дистрибьютор и импортер медицинской техники OMRON на территории Российской Федерации</p>	<p><b>АО «КомплектСервис»</b> 125413, г. Москва, ул. Солнечногорская, д. 4, стр. 10, мансарда <a href="http://www.csmedica.ru">www.csmedica.ru</a> Бесплатная горячая линия: 8-800-555-00-80</p>

Сделано в Японии

**Kullanım kılavuzu**

**OMRON**

**MESH NEBULIZER**

**MicroAIR U100 (NE-U100-E)**

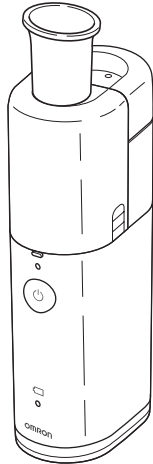

• **Türkçe**

TR

**All for Healthcare**

# İçindekiler

---

Amaçlanan kullanım . . . . .	229
Önemli Güvenlik Önlemleri . . . . .	230
Özellikler ve avantajlar . . . . .	233
OMRON MicroAIR U100 paketinin içeriği . . . . .	234
Parçaların adları ve işlevleri . . . . .	235
Ürünü ilk kez kullanmadan önce . . . . .	237
Pilleri takma veya değiştirme. . . . .	238
AC adaptörünü kullanma (İsteğe Bağlı). . . . .	239
Üniteyi monte etme ve ilaç kabını doldurma . . . . .	240
OMRON MicroAIR U100 ile soluma . . . . .	243
Her solumadan sonra üniteyi temizleme . . . . .	245
Parçaları dezenfekte etme. . . . .	248
Mesh kapağı değiştirme . . . . .	250
Opsiyonel Tıbbi Aksesuarlar . . . . .	250
Sorun giderme . . . . .	251
Teknik veriler . . . . .	253
Garanti. . . . .	257

Sayın müşterimiz,

OMRON MicroAIR U100 Nebulizatörü satın aldığınız için teşekkür ederiz. MicroAIR U100 nebulizatörü satın alarak yüksek kaliteli, yenilikçi bir cihazı seçtiniz. Cihazın geliştirilmesi sırasında güvenilirliğine, kolay ve rahat kullanımına özellikle dikkat edilmiştir. Nebulizatörü ilk kez kullanmadan önce lütfen bu kılavuzu dikkatlice okuyun. Kullanımıyla ilgili yine de sorularınız olursa, ambalaj üzerinde veya bu kullanım kılavuzunda belirtilen adresten OMRON müşteri hizmetleriyle iletişim kurun. Müşteri hizmetlerimiz size yardımcı olmaktan memnuniyet duyacaktır.

OMRON HEALTHCARE EUROPE B.V.

## Amaçlanan kullanım

Tıbbi Ürün	Bu ürün, solunum bozukluklarında kullanılacak bir solunum ilacı olarak tasarlanmıştır.												
Amaçlanan Kullanıcı	<ul style="list-style-type: none"><li>• Yasal olarak yetkili hekim, hemşire ve terapist ya da kalifiye tıbbi uzmanların yönlendirmesi altındaki sağlık personeli ya da hastalar.</li><li>• Kullanıcı ayrıca, MicroAIR U100 genel çalıştırma esaslarını ve kullanım kılavuzunun içeriğini anlayabilecek durumda olmalıdır.</li></ul>												
Amaçlanan Hastalar	Bu ürün, bilinci açık olmayan veya kendiliğinden soluyamayan hastalar tarafından kullanılmalıdır.												
Ortam	Bu ürün, hastane, klinik, doktor muayenehanesi ve ortak barınak gibi tıbbi tesislerde kullanılmak içindir.												
Dayanıklılık süresi	Dayanıklılık süreleri, oda sıcaklığında (23°C) her defasında 10 dakika olmak üzere günde iki kez ilacı sprey haline getirmek koşuluyla aşağıdaki gibidir. Dayanıklılık süresi, kullanıldığı ortama göre değişebilir. Ürünün sık kullanımı dayanıklılık süresinin kısalmasına neden olabilir.												
	<table><tr><td>Ana Ünite</td><td>5 yıl</td></tr><tr><td>İlaç Kabı</td><td>1 yıl</td></tr><tr><td>Mesh Kapak</td><td>1 yıl</td></tr><tr><td>Ağızlık</td><td>1 yıl</td></tr><tr><td>Maske (PVC)(SEBS)</td><td>1 yıl</td></tr><tr><td>Maske Adaptörü</td><td>1 yıl</td></tr></table>	Ana Ünite	5 yıl	İlaç Kabı	1 yıl	Mesh Kapak	1 yıl	Ağızlık	1 yıl	Maske (PVC)(SEBS)	1 yıl	Maske Adaptörü	1 yıl
Ana Ünite	5 yıl												
İlaç Kabı	1 yıl												
Mesh Kapak	1 yıl												
Ağızlık	1 yıl												
Maske (PVC)(SEBS)	1 yıl												
Maske Adaptörü	1 yıl												
Kullanım önlemleri	Kullanım kılavuzunda bildirilen ikazlara ve uyarılara mutlaka uyulmalıdır.												

TR

# Önemli Güvenlik Önlemleri

- Bu bölüm ürünü güvenli bir şekilde kullanmak, kendinizin ve diğer kişilerin yaralanmasını ve cihazda oluşabilecek hasarları önlemek için bilgiler sunmaktadır.

## Bu talimatları ileride başvurmak için saklayın.

**⚠ Uyarı:** Engellenmediği takdirde ölüm veya ciddi yaralanmalara yol açabilecek potansiyel olarak tehlikeli bir durumu gösterir.

### (Kullanım)

- İlacın tipi, dozu ve rejimi hakkında doktorunuz veya eczacınızın verdiği talimatlara uyun.
- Kullanım sırasında herhangi bir alerjik reaksiyonla veya başka bir rahatsızlıkla karşılaşırsanız cihazı kullanmayı derhal bırakın ve doktorunuza danışın.
- Cihazı gözetim altında olmayan bebekler ve çocukların ulaşabilecekleri yerlerde tutmayın.
- Kullandıktan sonra geri kalan ilacı her zaman atın ve her seferinde taze ilaç kullanın.
- Bu ürün, bilinci açık olmayan veya kendiliğinden soluyamayan hastalarda kullanılmamalıdır.
- İlaç haznesine sadece su koyarak nebulizatörü kullanmayın.
- Güç açıkken titreşimli parçaya dokunmayın.
- Cihazı yanıcı gazlara maruz kalabileceği yerlerde kullanmayın.
- Cihazı banyo gibi nemli bir ortamda kullanmayın veya saklamayın.
- Cihazı veya parçalarını, sıcak aylarda bir araç gibi aşırı sıcaklıklara veya nem değişimlerine maruz kalacağı yerlerde veya doğrudan güneş ışığına maruz kalacağı yerlerde bırakmayın.
- Anestezik veya ventilatörlü teneffüs devrelerinde kullanmayın.

### (Güç kaynağı)

- Cihazı hasarlı bir AC adaptörü ile çalıştırmayın.
- AC adaptörünü uygun voltajlı bir prize takın.
- Çoklu prizde kullanmayın.
- AC adaptörünü asla ıslak ellerle takmayın ya da çıkarmayın.

# Önemli Güvenlik Önlemleri

## (Temizleme ve dezenfekte etme)

- Ürünü ilk kez kullanmadan önce, ürünü uzun süre kullanmadığınızda ve parçalar kontamine olduğunda ürünün parçalarını temizleyin ve dezenfekte edin.
- Ürünün parçalarını her kullanımdan sonra temizleyin ve normal kullanım sırasında günde bir kez dezenfekte edin.
- Ürün farklı kişiler tarafından kullanılıyorsa, her kullanımdan sonra ürünün parçalarını temizleyip dezenfekte edin.
- Dezenfektan üreticisinin talimatlarına uyun ve dezenfekte ettikten sonra üründe dezenfektan kalmadığından emin olun.
- Temizlik ve dezenfeksiyon sonrasında ürünü tekrar birleştirmeden önce parçaların kurumasını bekleyin ve ürün kontamine olmayacak şekilde temiz bir ortamda saklayın.
- Ana üniteyi (titreşimli parça ve titreşimli parçanın çevresindeki bölge hariç) ve AC adaptörünü su veya başka sıvılara daldırmayın.
- Ana ünitenin veya AC adaptörünün üzerine su ya da ilaç dökmeyin.

**⚠ Dikkat:** Engellenmediği takdirde düşük veya orta derecede yaralanma veya maddi zarara yol açabilecek potansiyel olarak tehlikeli bir durumu gösterir.

## (Kullanım)

- Bu cihaz çocuklar veya engelliler tarafından, üzerinde veya yakınında kullanılırken bir ebeveyn veya hasta bakıcı tarafından yakın gözetim sağlanmalıdır.
- Yüzde ilaç kalıntısı kalmaması için, maskeyi çıkardıktan sonra yüzünüzü silin.
- Sprey haline gelmiş ilacın gözlerinizle temas etmesine izin vermeyin.
- İlaç kabı boşken nebulizatörü çalıştırmayın.
- Yalnızca insanlarda kullanım için onaylanmıştır.
- Yalnızca bu cihaza özel OMRON orijinal ve opsiyonel aksesuarları kullanın.
- İlaç kabına 10 ml'den fazla ilaç koymayın.
- Cihazı, yere düşürmek gibi güçlü darbelerle maruz bırakmayın.
- Ana ünitenin üzerini, kullanım sırasında asla battaniye, havlu vb. örtülerle örtmeyin.
- Ana ünite veya AC adaptörünü sökmeyin veya onarmaya çalışmayın.
- Mesh'e pamuklu çubuk veya iğne sokmayın.
- Bu cihazı kullanırken, 30 cm yakınında cep telefonu veya elektromanyetik alan yayan herhangi bir elektronik cihaz olmadığından emin olun. Aksi takdirde cihazın performansı bozulabilir.

TR

# Önemli Güvenlik Önlemleri

---

## (Güç kaynağı)

- Yalnızca orijinal AC adaptörünü kullanın.
- Elektrik fişini prize sıkı bir şekilde takın.
- Elektrik fişindeki tozları temizleyin.
- AC adaptörünü tutarken, aşağıdakileri yapmadığınızdan emin olun:
  - Zarar vermeyin. Kırmayın.
  - Kurcalamayın. Kuvvetli bir şekilde kıvrımayın veya çekmeyin.
  - Bükmeyin. Kullanım sırasında sarmayın.
  - Sıkıştırmayın. Ağır cisimlerin altına koymayın.
- Uzatma kabloları kullanmayın. Güç kablosunu doğrudan prize takın.
- Elektrik fişini prizden çekerken, güç kablosundan çekmeyin. Güvenli bir şekilde elektrik fişinden çektiğinizden emin olun.
- Uzun süre kullanılmayacaksa ürünü prizden çekin.
- Temizlikten önce her zaman AC adaptörünü cihazdan çekin.
- Eski pilleri hemen yeni pillerle değiştirin. Her iki pili de aynı zamanda değiştirin.
- Ünite üç ay veya daha uzun süre kullanılmayacaksa pilleri çıkarın.
- Farklı tipteki pilleri bir arada kullanmayın.
- Yeni pilleri kullanılmış pillerle bir arada kullanmayın.
- Lityum pil kullanmayın.

## (Temizleme ve dezenfekte etme)

- Parçaları kaynatmak veya kurutmak için mikrodalga fırın kullanmayın.
- Parçaları kurutmak için saç kurutma makinesi kullanmayın.
- Parçaları yıkamak veya kurutmak için bulaşık makinesi kullanmayın.
- Nebulizatör parçalarında temizleme çözümü kalmamasına özen gösterin. Nebulizatör parçalarını dezenfekte ettikten sonra temiz musluk suyuyla yıkayın.
- Cihazı ve parçalarını temiz ve güvenli bir yerde saklayın.

## Genel Güvenlik Önlemleri

- Ürünü inhalasyon haricinde bir amaç için kullanmayın.
- Asla benzen veya tinerle temizlemeyin.



## Özellikler ve avantajlar

---

MicroAIR U100 cihazında, metal alaşımlı mesh'in ince deliklerinden sıvı ilaç çıkarılarak aerosol üretilir. Bu işlem, yüksek frekansta salınan bir titanyum titreşim elemanı ile gerçekleştirilir.

### **Gerçek anlamda taşınabilir, cep boyutu**

Cihaz her türlü el çantası veya evrak çantasına sığar. Yalnızca iki adet AA/LR6 pille 4 saate kadar çalışan cihazınız, gittiğiniz her yerde ve yaptığınız her işte ulaşabileceğiniz yerdedir.

### **Çeşitli açılardan solunabilir**

Cihaz, dengeli nebulizasyon ile çeşitli açılardan solumayı sağlar. Bu nedenle cihaz, hasta yataktayken veya bebek/çocuk bakıcının kollarında yatarken kullanılabilir.

### **Sessiz çalışma**

Cihazın sessiz çalışması, ihtiyatlı kullanım sağlar. Korkutucu yüksek seslerin olmaması, uyuyan bir çocukta bile sakin bir tedavi anlamına gelir.

### **Tek düğmelik basit çalışma**

### **Kapsamlı ilaç uyumu**

### **Monte edilmesi kolay, basit hazırlık**

TR

# OMRON MicroAIR U100 paketinin içeriđi

Pakette ařađıdaki malzemeler bulunur:

Ana Ünite Kapađı



Ana Ünite

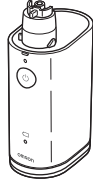

İlaç Kabı



Mesh Kapak



Maske Adaptörü



Ađızlık



Piller  
(2 adet AA/LR6)



- Yumuřak Kесе
- Kullanım Kılavuzu
- Hızlı Kurulum Kılavuzu

Çocuk Maskesi (PVC)



Yetiřkin Maskesi (PVC)



## Parçaların adları ve işlevleri

### Mesh Kapak

Nebulizasyon için metal alaşımlı mesh içerir.



#### Mesh

Nebulize edilen ilaç buradaki çok küçük deliklerden çıkar.

### İlaç kabı

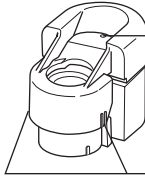

#### Hava deliği

Nebulizasyonu dengeler.

#### İlaç kabı kapak bırakma düğmesi

Her iki yandaki düğmelere basıldığında ilaç kabı açılabilir.

### Ana ünite

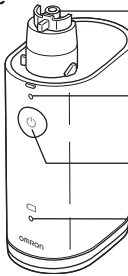

#### Titreşimli parça

Bu titreşimli parçanın uçları yüksek frekansta salınır ve Meshin deliklerinden ilacı püskürtür.

#### Güç göstergesi

Güç açık olduğunda yeşil bir ışık yanar.

#### AÇMA/KAPATMA (⏻) düğmesi

#### Pil Zayıf Göstergesi

Piller zayıf olduğunda turuncu bir ışık yanıp söner.

TR

## Parçaların adları ve işlevleri

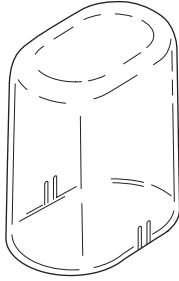

**Ana ünite kapağı**  
Saklama sırasında Ana  
Üniteyi bağlı İlaç Kabı ve  
Mesh Kapağı korur.

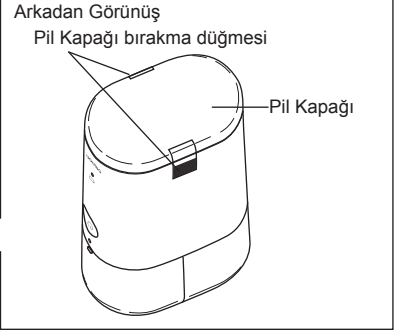
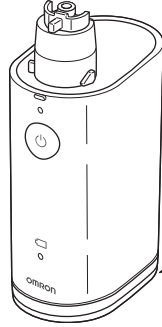

## Ürünü ilk kez kullanmadan önce

- İlk kullanımdan önce: I ) Kullanım Kılavuzunu dikkatle okuyun  
II ) Parçalarını sökün, temizleyin ve dezenfekte edin

### Parçalara ayırma

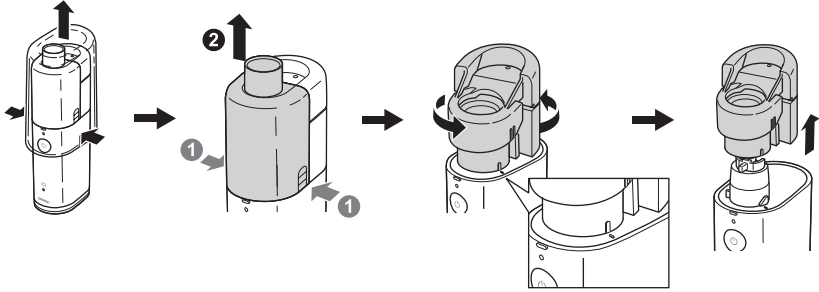

TR

# Pilleri takma veya deęiřtirme

## Pilleri takma

1. Her iki yanda bulunan bırakma düğmelerine basarak alt taraftaki pil kapađını çıkarın.
2. Pilleri pil bölmesinin içindeki kutup yönleriyle gösterilen şekilde takın.
3. Pil kapađının her iki yanında bulunan düğmelere basarak pil kapađını yerine takın.

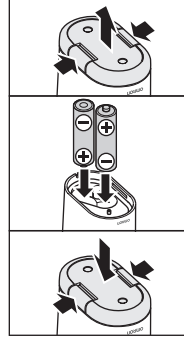

## Pil ömrü ve pil deęiřimi

Ünite alkalın pillerle veya nikel-metal-hidrür (NiMH) řarj edilebilir pillerle çalışabilir. Pillerin kapasitesine ve koşullarına bađlı olarak, ünite bir alkalın pil setiyle 4 saate kadar çalışabilir.

### Pil Zayıf Göstergesi (turuncu ışık)

Yanıp sönüyor	Piller zayıf. Her iki pili de yenisiyle deęiřtirin.
Yanık	Piller bitmiř. Cihaz nebulizasyon yapmaz. Vakit geçirmeden her iki pili de yenisiyle deęiřtirin.

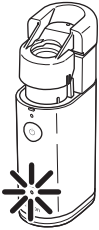

- Notlar:
- Hayır düğmesine 10 saniyeden uzun süre basılır veya cihazı kapatırsanız pil zayıf göstergesi kapanır.
  - Ünite uzun süre kullanılmıyacaksa pilleri çıkarın. Aksi takdirde, pil sızıntısı nedeniyle hasar oluşabilir.
  - Piller kimyasal atık olarak işleme alınmalı, imhası perakende satıř mağazanızda veya uygun atık toplama yerlerinde yapılmalıdır.

## AC adaptörünü kullanma (İsteğe Bağlı)

**⚠ Dikkat:** Yalnızca "Opsiyonel Tıbbi Aksesuarlar" bölümünde belirtilen orijinal AC adaptörünü kullanın.

### AC adaptörünü ana üniteye bağlamak için

- (1) PİL kapağını ve pilleri çıkarın, bkz. sayfa 238.
- (2) Sağ taraftaki resimde gösterildiği gibi, ana üniteyi AC adaptörü bağlantı standına yerleştirin.  
Not: Klik sesiyle standa kilitlenir.

- (3) AC adaptörünün fişini bir prize takın.

**⚠ Dikkat:** AC adaptörünü asla ıslak ellerle takmayın ya da çıkarmayın.

Not: Cihazı AC adaptörün fişini prizden çekmenin zor olduğu bir yere koymayın.

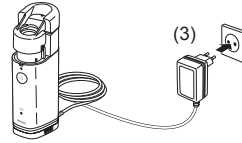
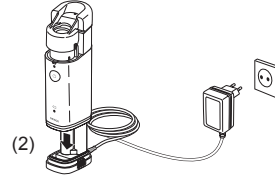

Bağlantı tamamlandı.

### AC adaptörünü ana üniteden ayırmak için

- (4) AC adaptörünün fişini prizden çıkarın.
- (5) Bağlantı standının her iki yanına bastırarak ana üniteden ayırın.
- (6) Ana üniteyi çıkarın.

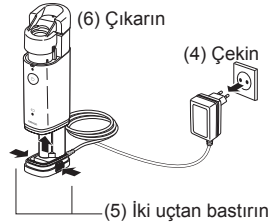

TR

## Üniteyi monte etme ve ilaç kabını doldurma

**⚠ Dikkat:** Ürünü ilk kez kullanmadan önce, ürünü uzun süre kullanmadığınızda ve parçalar kirlendiğinde, ürünün parçalarını temizleyin ve dezenfekte edin. (Talimatlar için bkz. sayfa 245.)

1. Pilleri takın, bkz. sayfa 238.
2. İlaç kabının üzerindeki işareti, ana ünitenin üzerindeki işaretle hizalayın. İlaç kabını aşağı bastırın ve saat yönünde döndürün.

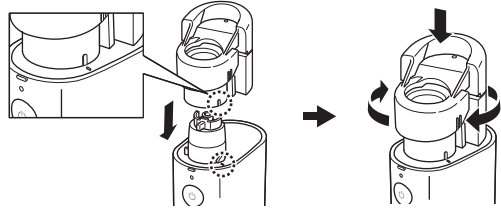

Not: Mesh kapak takılıyken ilaç kabını monte etmeyin.

3. Kapağın her iki ucuna bastırarak ilaç kabını açın.

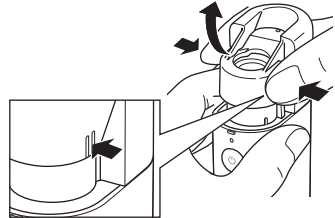



## Üniteyi monte etme ve ilaç kabını doldurma

4. İlaç kabını resimdeki gibi doldurun.  
Maksimum kapasite 10 ml'dir.



5. Mesh kapağını yerleştirin.

Not: Meshe dokunmayın.

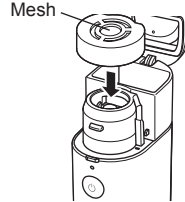

6. İlaç kabının kapağını klik sesi duyulana kadar yerine itin.  
Mesh Kapak takılmıştır.

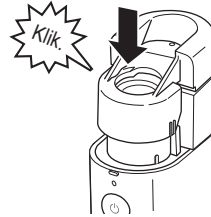

TR

## Üniteyi monte etme ve ilaç kabını doldurma

7. Maske adaptörünü ana üniteye takın.

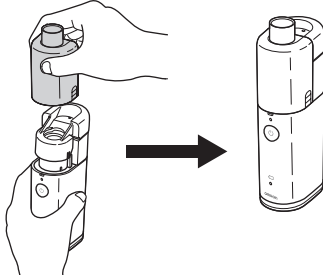

8. Maskeyi veya ağızlığı maske adaptörüne takın.

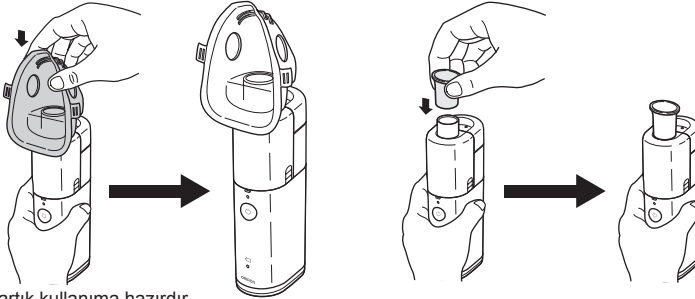

Cihaz artık kullanıma hazırdır.  
Soluma hakkında bilgi için sonraki bölüme bakın.

## OMRON MicroAIR U100 ile soluma

**⚠ Uyarı:** İlacın tipi, dozu ve rejimi hakkında doktorunuzun veya eczacınızın verdiği talimatlara uyun.

1. Üniteyi şekilde gösterildiği gibi hafifçe eğin. Bu pozisyonda, titreşimli parça ilaca batırılır ve güç açıldıktan sonra nebulizasyon başlar.

Titreşimli parça ilaca batırıldıktan sonra, ünite herhangi bir açıyla kullanılabilir.

**Not:** Bazı pozisyonlarda (örn. dik), kısa bir süre sonra nebulizasyon durabilir. Bu durumda, titreşimli parçayı ilaca yeniden batırmak için üniteyi kısa bir süre için eğin.

2. Ağızlığı ağzınızın içine, maskeyi ise ağız ve burnunuzun üzerine yerleştirin.

3. AÇMA/KAPATMA (⏏) düğmesine basarsanız nebulizasyon başlar.  
AÇMA/KAPATMA (⏏) düğmesine yeniden basarsanız nebulizasyon durdurulur.

Nebulizasyon sırasında yeşil güç göstergesi yanar.

Solumun sırasında her zaman sakin ve rahat olun. İlacın akciğerlere ulaşabilmesi için yavaş ve derin bir şekilde soluyun. Nefesinizi kısa süre tutun, ardından ağızlığı ağzınızdan çıkarırken yavaşça nefes verin. Çok hızlı nefes alıp vermeyin. Rahatladığınızı hissettiğinizde duraklayın.

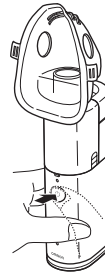
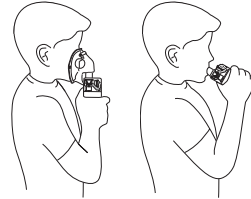
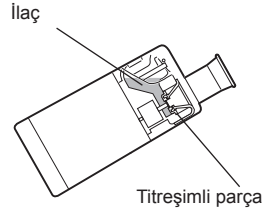

TR

## OMRON MicroAIR U100 ile soluma

Not: Yüksek akışkanlığa sahip ilaç kullanılırsa nebulizasyon azalabilir.

Kullanımınıza bağlı olarak, kullanım sırasında maske adaptörünün iç kısmında yoğunlaşma olduğunu görebilirsiniz.

Yoğunlaşma görülürse, ilaç sızıntısını önlemek için maske adaptörünü temiz bir bezle silin.

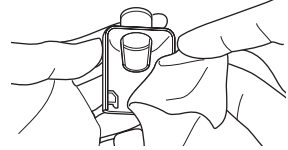
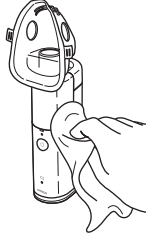

Meshte aşırı miktarda ilaç birikirse, nebulizasyon durabilir.  
Bu durumda, cihaz gücünü kapatıp maske adaptörünü çıkarın.  
İlacı havsız bir bezle emdirin.

Not: Meshe pamuklu çubuk veya iğne sokmayın; mesh kalıcı olarak zarar görebilir.

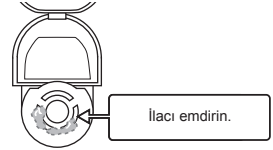

Solumadan sonra mutlaka AÇMA/KAPATMA (⏻) düğmesine basarak nebulizatörü kapatın.

Not: Cihaz 30 dakika sonra otomatik olarak kapanır.

## Her solumadan sonra üniteyi temizleme

Her kullanımdan sonra aşağıdaki parçalar sökülüp temizlenmelidir:  
İlaç kabı, mesh, ağızlık ve maske.

Not: Cihaz doğru şekilde ve sıklıkla temizlenip dezenfekte edilmezse, ünitenin içinde mikroorganizmalar kalarak enfeksiyon riski oluşturabilir.

1. Maske adaptörünün her iki tarafına bastırarak maske adaptörünü ana üniteden çıkarın.

2. İlaç kabını açıp mesh kapağını çıkarın.

Not: Meshe dokunmayın.



3. İlacı çöpe attıktan sonra mesh kapağı tekrar takın.



Mesh

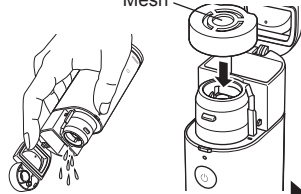

Devam ediyor

## Her solumadan sonra üniteyi temizleme

4. İlaç kabını suyla doldurup suyu nebulize edin.  
Kullanım sonrasında ilacın kuruyup meshe yapışmasını önlemek için 1 - 2 dakika boyunca suyu nebulize edin.

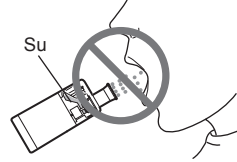

Suyu solumayın.

5. Mesh kapağı ilaç kabından çıkarın, sonra ilaç kabını saat yönünün tersine çevirip yukarı çekerek ana üniteden çıkarın.

Not: İlacı çöpe attıktan sonra ilaç kabını çıkarın.

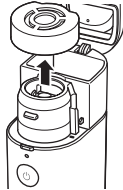

## Her solumadan sonra üniteyi temizleme

6. Tüm parçaları temizlemek için aşağıdaki talimatları uygulayın.

### • Mesh Kapak

Mesh kapağı hafif (nötr) deterjanla yıkayın ve temiz suyla durulayın. Fazla suyu alın ve temiz bir ortamda kurumaya bırakın.

Bazı ilaç türleri kolayca mesh üzerinde kalabilir; bu nedenle, yıkama sırasında çok dikkatli olun.

Akan suyun altında yıkamayın.

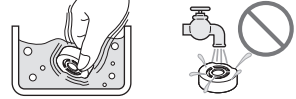

### • İlaç Kabı, Ağızlık, Maske ve Maske adaptörü

Bu malzemeleri su ve hafif (nötr) deterjan kullanarak yıkayın. Temiz musluk suyunda iyice durulayın ve temiz bir ortamda kurumaya bırakın.

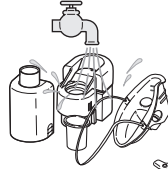

### • Titreşimli parça ve çevresi

Akan su ile yıkayın.

Not: Cihaza sıvı girişini önlemek için pil kapağının takılı olduğundan emin olun.

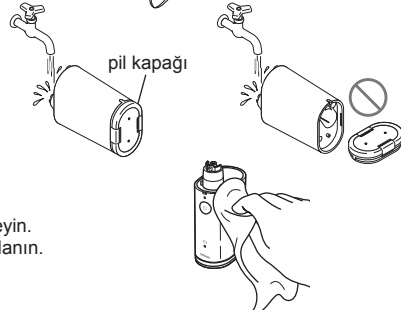

### • Ana Ünite

Ana üniteyi havsız (nemli) bir bezle silerek temizleyin.

Ana üniteyi kurulamak için kuru bir havsız bez kullanın.

Asla benzen veya tinerle temizlemeyin.









TR

## Parçaları dezenfekte etme

Not: Cihaz doğru şekilde ve belirtilen sıklıkta temizlenip dezenfekte edilmezse, ünitenin içinde mikroorganizmalar kalarak enfeksiyon riski oluşturabilir.

**İlaç Kabı, Mesh Kapak, Ağızlık, Maske ve Maske Adaptörü, ünite ilk kez kullanılmadan önce, ünite uzun süre kullanılmadıysa veya normal günlük kullanım sırasında dezenfekte edilmelidir.**

Dezenfekte etme yöntemini seçmek için aşağıdaki tabloya bakın.

Parçalar	Malzemeler	Kaynatma	Alkol	Sodyum hipoklorit
			Etanol dezenfektan	Milton*1 (%0,1)
Ağızlık		SEBS	○	○
Maske Adaptörü		PC	○	○
İlaç Kabı		Gövde: PC Menteşeler: Titanyum	○	○
Mesh Kapak		Ambalaj: Silikon Mesh Tutucusu: PC Mesh: NiPd	○	×
Yetişkin Maskesi (PVC) Çocuk Maskesi (PVC)		Maske: PVC*3 Bant: Kauçuk*4	×	○*2
Yetişkin Maskesi (SEBS) (İsteğe Bağlı) Çocuk Maskesi (SEBS) (İsteğe Bağlı)		Maske: SEBS Bant: Kauçuk*4	○*2	○*2
Titreşimli parça		Titanyum	×	○

○ : uygulanabilir    × : uygulanamaz



## Parçaları dezenfekte etme

### ■ Piyasada bulunan dezenfektanlarla dezenfeksiyon

Piyasada bulunan dezenfektanlardan birini kullanın. Dezenfektan imalatçı firmasının talimatlarını izleyin.

Not: Asla benzen veya tinerle temizlemeyin.

#### • Titreşimli parça ve çevresi

Titreşimli parçayı ve çevresindeki bölgeyi dezenfektana batırın.

#### • İlaç Kabı, Ağızlık, Mesh Kapak, Maske Adaptörü ve Maske Parçaları dezenfektana batırın.

### ■ Kaynatarak dezenfeksiyon

#### • İlaç Kabı, Ağızlık, Mesh Kapak, Maske Adaptörü ve Maske (SEBS) (Opsiyonel)\*2

Parçalar, 15 ila 20 dakika arasında kaynatılabilir.

Kaynattıktan sonra, parçaları dikkatlice çıkarın, suyun fazlasını sallayarak atın ve temiz bir ortamda kurumaya bırakın.

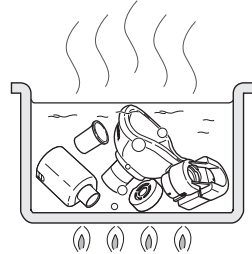
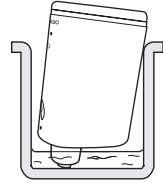

TR

\*1 Piyasada satılan dezenfektan örneği. (Tabloda belirlenen alı koyma süresi ve konsantrasyon, parçaların ömrünün, her dezenfektan kullanımı ile test edilmiş ve kullanma kılavuzunda açıklanan koşulların altındadır. Yapılan testlerde, dezenfektanların performansına ilişkin bir teminat sağlama amacı güdülmüdüğüne lütfen unutmayın. İlgili dezenfektanların kullanılmasına ilişkin herhangi bir tavsiye verme amacı yoktur. Kullanım koşulları ve dezenfektan maddeleri üreticilere bağlı olarak değişiklik gösterir. Kullanmadan ve uygun bir şekilde her bir parçayı dezenfekte etmeden önce lütfen kullanım kılavuzunu dikkatlice okuyun. Kullanım koşulları, ortamı ve sıklığına bağlı olarak parçaların servis ömürlerinin daha kısa olabileceğine lütfen dikkat edin.)

\*2 Dezenfekte etmeden önce kauçuk bandı maskeden çıkarın.

\*3 Maske ftalat içermez.

\*4 Bant doğal kauçuk lateksten yapılmamıştır.

## Mesh kapađı deđiřtirme

---

Mesh kapak bir sarf malzemesidir.

OMRON, mesh kapađın yaklaşık 1 yıl sonra deđiřtirilmesini önerir (bkz. sayfa 229 “Dayanıklılık süresi”). sayfa 240 üzerinde açıklandığı gibi mesh kapađı çıkarıp yeni bir tane takın (bölüm “Üniteyi monte etme ve ilaç kabını doldurma”).

## Opsiyonel Tıbbi Aksesuarlar

---

Ürün açıklaması	Model
Yetiřkin Maskesi (PVC)	NEB-MSLP-E
Çocuk Maskesi (PVC)	NEB-MSMP-E
Bebek Maskesi (PVC)	NEB-MSSP-E
Yetiřkin Maskesi (SEBS)	NEB-MSLS-E
Çocuk Maskesi (SEBS) seti	NEB-MSSS-E
Mesh Kapak	NEB-MC-10E
İlaç Kabı	NEB-BTL-10E
Maske Adaptörü	NEB-MSA-10E
Ađızlık	U22-1-E
AC Adaptörü	NEB-AC-10E
AC Adaptörü (UK)	NEB-AC-10UK

## Sorun giderme

Kullanım sırasında aşağıdaki sorunlardan herhangi biri oluşursa, öncelikle 30 cm mesafede başka bir elektrikli cihazın bulunmadığından emin olun.

Sorun devam ederse lütfen aşağıdaki tabloya bakın.

Sorun	Olası nedeni	Düzeltilici eylem
Nebulizasyon hızı çok düşük.	Piller azalmıştır (turuncu pil az göstergesi yanıp söner).	Pilleri yenileriyle değiştirin. Bkz. sayfa 238.
	Mesh lekelenmiş veya tıkanmıştır.	1. Mesh kaynatarak temizleyin. Bkz. sayfa 248. 2. Mesh kapağı yenisiyle değiştirin. Bkz. sayfa 240.
Yeşil güç göstergesi açılmıyor ve ünite nebulizasyon işlemi yapmıyor.	Piller bitmiştir (turuncu pil az göstergesi yanar).	Pilleri yenileriyle değiştirin veya AC adaptörünü kullanın (İsteğe Bağlı). Bkz. sayfa 238 veya 239.
	Şarj edilebilir pillerin kapasitesi azalmıştır.	Pilleri piyasada satılan bir şarj cihazıyla şarj edin.
	Piller yanlış yönde takılmıştır.	Pilleri doğru yönde yeniden takın. Bkz. sayfa 238.
	AC adaptörü (İsteğe Bağlı) bir güç kaynağına bağlı değildir.	AC adaptörünün bir elektrik prizine ve ana üniteye bağlı olup olmadığını kontrol edin. Gerekirse fişi çıkarıp tekrar takın.
AC adaptörünün (İsteğe Bağlı) üzerindeki temas noktası kirlenmiştir.	Suyla veya sterilize edici alkol ile nemlendirilmiş bir bezle kontaminasyonu silerek temizleyin ve daha sonra hafifçe sıkın.	

TR

## Sorun giderme

Sorun	Olası nedeni	Düzeltilici eylem
Yeşil güç göstergesi yanıyor, ancak ünite nebulizasyon işlemi yapmıyor.	Titreşimli parça ilaca batırılmamıştır.	Titreşimli parçayı ilaca batırmak için üniteyi kısa bir süre için eğin.
	İlaç kabı ilaçla dolu değildir.	İlaçla doldurun. Bkz. sayfa 240.
	Mesh bozulmuştur.	Yenisıyla değiştirin. Bkz. sayfa 240.
	Meshte aşırı ilaç birikmiştir	İlaç fazlasını temizleyin. Bkz. sayfa 244. Meshe zarar vermeme için görünen sıvıları yumuşak bir bezle ve çok hafif dokunuşlarla temizleyin.
Yeşil güç göstergesi yanıyor, ancak nebulizasyon işlemi çok yavaş veya tedavi çok uzun sürüyor.	Nebulizasyon hızları kullanılan ilaca göre değişir.	Tedavi süreleri ilaca ve hastaya göre değişebilir.

Yukarıdaki olası nedenler kontrol edildikten sonra ünite doğru şekilde nebulizasyon yapmıyorsa, OMRON satıcınızla iletişime kurun.

## Teknik veriler

<b>Ürün Kategorisi:</b>	Nebulizatörler
<b>Ürün Açıklaması:</b>	Mesh Nebulizatör
<b>Model (kod):</b>	MicroAIR U100 (NE-U100-E)
<b>Değer:</b>	100-240 V~ 0,12-0,05 A 50-60 Hz (İsteğe bağlı AC adaptörü) 3 VDC (iki pil/AA Tipi/LR6)
<b>Güç Tüketimi:</b>	Yaklaşık 1,2 W
<b>Kalıntı Hacmi:</b>	Yaklaşık 0,5 ml
<b>Çalışma Modu:</b>	Sürekli Kullanım
<b>Pil Ömrü:</b>	Yaklaşık 4 saat
<b>Çalışma Sıcaklığı/Nem Oranı/Hava Basıncı:</b>	+10°C ila +40°C, %30 ila 85 RH (yoğunlaşmayan), 800 - 1.060 hPa
<b>Saklama ve Taşıma Sıcaklığı/Nem:</b>	-20°C ila +60°C, %10 ila 90 RH (yoğunlaşmayan)
<b>Ağırlık:</b>	Yaklaşık 120 g (piller hariç)
<b>Ebatlar:</b>	Yaklaşık 38 (G) x 130 (Y) x 60 (D) mm (İlaç Kabı ve Maske Adaptörünün takılı olduğu Ana Ünite) Ana Ünite, Ana Ünite Kapağı, İlaç Kabı, Mesh Kapak, Maske Adaptörü, Ağızlık, 2 PİL (AA/LR6), Yetişkin Maskesi (PVC), Çocuk Maskesi (PVC), Saklama Çantası, Kullanım Kılavuzu, Hızlı Kurulum Kılavuzu
<b>İçindekiler:</b>	Dahili güçle çalışan ME ekipmanı (Yalnızca piller kullanılırken) Sınıf II ME ekipmanı (İsteğe bağlı AC adaptörü kullanılırken) Tıp BF (Uygulamalı parça); Ağızlık, Maske IP55 (Yalnızca piller kullanılırken) IP22 (İsteğe bağlı AC adaptörü kullanılırken)
<b>Sınıflandırmalar:</b>	

TR

# CE0197













IP sınıfı koruma derecesi IEC 60529'a uygun muhafazalarla sağlanır. Cihaz, normal çalışma sırasında sorunlara yol açabilecek toz girişine ve normal çalışma sırasında sorun oluşturabilecek su püskürtmelerine karşı korumalıdır. İsteğe bağlı AC adaptörü, parmak gibi 12,5 mm çapında ve daha büyük katı yabancı maddelere ve normal çalışma sırasında sorunlara neden olabilecek eğimli düşen su damllarına karşı korumalıdır.

# Teknik veriler

## Notlar:

- Önceden haber verilmeden teknik değişikliğe tabidir.
- Bu OMRON ürünü, OMRON HEALTHCARE Co., Ltd., Japan katı kalite kuralları altında üretilmiştir.
- Sıcaklığın ve voltaj koşullarının teknik özellikler bölümünde belirtilenlerden farklı olması halinde, cihaz çalışmayabilir.
- Cihaz maksimum veya minimum saklama ve nakliye sıcaklığında saklanırsa ve sıcaklığı 20°C olan bir ortama taşınırsa, cihazı kullanmadan önce yaklaşık 1 saat beklenmesi önerilir.
- Bu cihaz, Avrupa Standardı EN13544-1:2007, Solunum tedavisi ekipmanı - Bölüm 1: Nebulizasyon sistemleri ve bunların bileşenleri isimli normların hükümleriyle uyumludur.
- Lütfen bu cihazla ilgili olarak meydana gelen herhangi bir ciddi olay hakkında üreticiye ve bulunduğunuz Üye Devletin yetkili otoritesine rapor verin.

## Sembol açıklaması

	Kullanıcının kullanım talimatlarına başvurmasını gerektirir		Sıcaklık sınırlaması
	Uygulanmalı parça - Tıp BF Elektrik çarpmasına karşı koruma derecesi (sızıntı akımı)		Nem sınırlaması
	Sınıf II Elektrik çarpmasına karşı koruma		Atmosferik basınç sınırlaması
IPXX	Katı cisimlere karşı koruma sınıfı IEC 60529		AÇMA / KAPATMA
	CE İşareti		Alternatif akım
	Seri numarası		Doğru akım
	Tıbbi cihaz		Üretim tarihi

# Teknik veriler

<b>Partikül Boyutu:</b>	*MMAD 4,5 µm MMAD = Aerosol Partikülleri Aerodinamik Çapı
<b>İlaç Kabı Kapasitesi:</b>	10 ml maksimum
<b>Gürültü:</b>	Yaklaşık 20 dB
<b>Nebulizasyon hızı:</b>	** 0,25-0,9 ml/dakikadan fazla (ağırlık kaybına göre)
<b>Aerosol Çıkışı:</b>	0,5 ml (2 ml, %1 NaF)
<b>Aerosol Çıkışı Hızı:</b>	0,1 ml/dk (2 ml, %1 NaF)

## Notlar:

- Parçacık boyutu dağılımı, %2,5 NaF sulu çözeltisiyle ölçülür. Parçacık boyutu dağılımı ve aerosol çıkışı; ürün, ilaç ve sıcaklık, nem ve atmosfer basıncı gibi ortam koşullarının birleşimine göre farklılık gösterebilir.
- Süspansiyonlar veya yüksek viskoziteli ilaçlarla ve mesh ile kullanıldığında performans değişebilir. Daha ayrıntılı bilgi için tedarikçi firma belgelerine bakın.
- \* Ölçülen değerler, EN13544-1:2007 + A1:2009 ve ISO27427:2013'e uygun olarak NEXT GENERATION IMPACTOR (NGI) tarafından elde edilen dahili verileri yansıtır.
- \*\* Nebulizasyon hızı, 23°C sıcaklıkta 30° püskürme açısı ve 3 ml ilaçla, %0,9 tuzlu su çözeltisiyle ölçülür. İlaça ve ortam koşullarına göre farklılık gösterebilir.

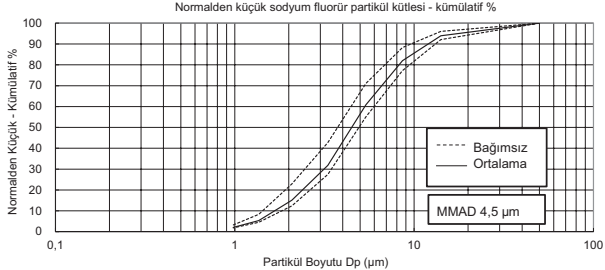

TR

## Teknik veriler

### ***Elektro Manyetik Uyumluluk (EMC) ile ilgili önemli bilgiler***

OMRON HEALTHCARE Co., Ltd. tarafından üretilen NE-U100-E, EN60601-1-2:2015

Elektromanyetik Uyumluluk (EMC) standardına uygundur.

Bu EMC standardına uygun diğer belgeler OMRON HEALTHCARE EUROPE şirketinin bu talimat kılavuzunda belirtilen adresinde veya [www.omron-healthcare.com](http://www.omron-healthcare.com) sayfasında mevcuttur. NE-U100-E için web sitesindeki EMC bilgilerine başvurun.

### ***Bu Ürünün Doğru Şekilde Elden Çıkarılması (Elektrikli ve Elektronik Ekipman Atıkları)***

Ürün üzerinde ve belgelerde bulunan bu işaret, kullanım ömrü sona erdiğinde cihazın diğer ev atıklarıyla birlikte atılmaması gerektiğini belirtir. Atıkların denetimsiz şekilde elden çıkarılması sonucunda çevre ya da insan sağlığının tehlikeye girmesini önlemek için lütfen bu cihazı diğer atıklardan ayırın ve malzemelerin tekrar kullanılmasını desteklemek üzere geri dönüşüme tabi tutun.



Ev kullanıcıları, çevre açısından güvenli şekilde geri dönüşüm yapılması amacıyla bu cihazı teslim edecekleri yer hakkında ayrıntılı bilgi almak için ürünü satın aldıkları satıcıya ya da yerel makamlara başvurmalıdır.

İşyerleri, tedarikçileri ile temasa geçmelidir ve satın alma sözleşmesinin koşullarını kontrol etmelidir. Bu ürün diğer ticari atıklarla karıştırılmamalıdır.



# Garanti

Bir OMRON ürünü satın aldığınız için teşekkür ederiz. Bu ürünün üretimi büyük bir itina ve üstün kalite malzemeler ile yapılmıştır. Doğru kullanıldığı ve kullanım kılavuzunda geçen talimatlar dahilinde bakımı yapıldığı sürece size üst düzey konfor sunmak üzere tasarlanmıştır.

OMRON bu ürün için, satın alınma tarihi ile başlayan 3 yıllık bir garanti sağlar. Bu ürünün üretim, işçilik ve malzeme kalitesi OMRON tarafından garantilidir. Bu garanti süresince OMRON, parça, işçilik, tamir veya sorunlu ürün ve parçaların değişiminde hiç bir bedel almayacaktır.

**Garanti, yalnızca Avrupa, Rusya ve diğer BDT ülkeleri, Orta Doğu ve Afrika'da satın alınan ürünleri kapsamaktadır.**

Garanti, aşağıdaki maddelerden herhangi birini kapsamaz:

- a. Nakliye masrafları ve taşıma riski.
- b. Yetkisiz kişilerce yapılan onarımlar sonucu ortaya çıkan hata ve/veya onarım masrafları.
- c. Periyodik olarak yapılan kontroller ve bakımlar.
- d. Yukarıda açıkça garanti edilmedikçe, ana cihazın kendisi dışındaki aksesuar veya diğer ek parça arızaları veya aşınmaları.
- e. Bir talebin reddedilmesi nedeniyle ortaya çıkan masraflar (ücretlendirilecek olanlar).
- f. Kazara veya hatalı kullanım nedeniyle ortaya çıkan kişisel dahil her türlü hasar.

Garanti kapsamında bir hizmete ihtiyacınız olması halinde, ürünü satın aldığınız satıcıya ya da yetkili OMRON bayine başvurun. Adres için, ürün kutusuna, kitapçıklarına veya perakende satıcısına başvurun. OMRON müşteri hizmetlerine ulaşamıyorsanız, iletişim bilgileri için web sitemizi ([www.omron-healthcare.com](http://www.omron-healthcare.com)) ziyaret edin.

Garanti kapsamındaki onarım veya değişimler garanti süresini uzatmaz veya yenilemez.

Ürünün bütünü, satıcıdan tüketiciye verilen orijinal faturası/fişi ile gönderildiği sürece garanti hizmetleri sunulur. OMRON, verilen bilgilerin açık olmaması halinde garanti hizmetini reddetme hakkını saklı tutar.

<b>Üretici</b> 	<b>OMRON HEALTHCARE Co., Ltd.</b> 53, Kunotsubo, Terado-cho, Muko, KYOTO, 617-0002 JAPONYA		
<b>AB temsilcisi</b> <table border="1" data-bbox="175 319 295 358"><tr><td>EC</td><td>REP</td></tr></table>	EC	REP	<b>OMRON HEALTHCARE EUROPE B.V.</b> Scorpius 33, 2132 LR Hoofddorp, HOLLANDA <a href="http://www.omron-healthcare.com">www.omron-healthcare.com</a>
EC	REP		
<b>AB'deki İthalatçı</b>			
<b>Üretim Tesisi</b>	<b>OMRON HEALTHCARE Co., Ltd.</b> Matsusaka Factory 1855-370, Kubo-cho, Matsusaka-shi, Mie, 515-8503 Japonya		
<b>Yan Kuruluşlar</b>	<b>OMRON HEALTHCARE UK LTD.</b> Opal Drive, Fox Milne, Milton Keynes, MK15 0DG, UK <a href="http://www.omron-healthcare.com">www.omron-healthcare.com</a>		
	<b>OMRON MEDIZINTECHNIK HANDELSGESELLSCHAFT mbH</b> Konrad-Zuse-Ring 28, 68163 Mannheim, ALMANYA <a href="http://www.omron-healthcare.com">www.omron-healthcare.com</a>		
	<b>OMRON SANTÉ FRANCE SAS</b> 3, Parvis de la Gare, 94130 Nogent-sur-Marne, FRANSA <a href="http://www.omron-healthcare.com">www.omron-healthcare.com</a>		

Japonya'da Üretilmiştir





<p align="center"><b>OMRON HEALTHCARE Co., Ltd.</b> 53, Kunotsubo, Terado-cho, Muko, KYOTO, اليابان 617-0002</p>	<p align="center">الشركة المصنعة</p> 
<p align="center"><b>OMRON HEALTHCARE EUROPE B.V.</b> Scorpius 33, 2132 LR Hoofddorp, هولندا <a href="http://www.omron-healthcare.com">www.omron-healthcare.com</a></p>	<p align="center">جهة التمثيل بالاتحاد الأوروبي</p> <div style="border: 1px solid black; padding: 5px; display: inline-block;"> <p align="center"><b>EC</b>   <b>REP</b></p> </div> <p align="center">الجهة المستوردة في الاتحاد الأوروبي</p>
<p align="center"><b>OMRON HEALTHCARE Co., Ltd.</b> Matsusaka Factory 1855-370, Kubo-cho, Matsusaka-shi, اليابان 515-8503</p>	<p align="center">مُنشأة التصنيع</p>
<p align="center"><b>OMRON HEALTHCARE UK LTD.</b> Opal Drive, Fox Milne, Milton Keynes, MK15 0DG, UK <a href="http://www.omron-healthcare.com">www.omron-healthcare.com</a></p>	
<p align="center"><b>OMRON MEDIZINTECHNIK HANDELSGESELLSCHAFT mbH</b> Konrad-Zuse-Ring 28, 68163 Mannheim, ألمانيا <a href="http://www.omron-healthcare.com">www.omron-healthcare.com</a></p>	<p align="center">الشركات التابعة</p>
<p align="center"><b>OMRON SANTÉ FRANCE SAS</b> 3, Parvis de la Gare, 94130 Nogent-sur-Marne, فرنسا <a href="http://www.omron-healthcare.com">www.omron-healthcare.com</a></p>	

صُنِعَ فِي اليابان

## الضمان

شكراً لشرائك منتج OMRON صنع هذا المنتج من مواد عالية الجودة مع العناية فائقة أثناء تصنيعه. صُمم لتحقيق درجات أعلى من الراحة، شريطة التشغيل بشكل سليم واتباع إرشادات الصيانة الواردة في دليل الإرشادات.

هذا المنتج يضمه OMRON لمدة 3 سنوات منذ تاريخ الشراء. يضمن OMRON صحة التركيب، وجودة الصناعة والمواد المصنوع منها هذا المنتج. وأثناء فترة الضمان هذه، سيقوم المختصون في OMRON بإصلاح أو استبدال المنتج المعيب أو أي أجزاء بها خلل، دون أي نفقات للعمل أو الأجزاء المستبدلة.

يشمل الضمان المنتجات التي تم شراؤها في أوروبا، وروسيا، واتحاد الدول المستقلة (CIS)، ودول الشرق الأوسط وأفريقيا.

لا يغطي الضمان ما يلي:

- أ. تكاليف النقل ومخاطره.
- ب. تكاليف أعمال الإصلاح و/أو العيوب الناتجة عن أعمال الإصلاح التي يقوم بها أشخاص غير معتمدين.
- ج. الفحوصات وأعمال الصيانة الدورية.
- د. تلف أو بلي الملحقات أو المرفقات الأخرى بخلاف الجهاز الرئيسي نفسه، ما لم يتم النص على ضمان ذلك صراحةً.
- هـ. التكاليف الناتجة عن عدم قبول دعوى قضائية (سيتم المحاسبة على تلك التكاليف).
- و. التعويضات من أي نوع ومنها الناتجة عن الأخطاء البشرية أو سوء الاستخدام.

إذا تطلب الأمر استخدام خدمة الضمان يُرجى الرجوع إلى البائع الذي تم شراء المنتج منه أو موزع معتمد من OMRON. للحصول على العنوان راجع عبوة المنتج / المطبوعات الخاصة بالمنتج أو ارجع إلى المتجر المتخصص. إذا تعذر عليك العثور على خدمات العملاء لدى OMRON، زر موقعنا على الإنترنت ([www.omron-healthcare.com](http://www.omron-healthcare.com)) للاطلاع على معلومات جهات الاتصال.

لا يؤدي الإصلاح أو الاستبدال بموجب هذا الضمان إلى مد فترة الضمان أو تجديدها.

لا تُمنح خدمة الضمان إلا في حال رد المنتج كاملاً مع الفاتورة الأصلية / بطاقة الدفع الصادرة من المتجر للعمل. تحتفظ OMRON بحق رفض تقديم خدمة الضمان في حال تقديم أية معلومات غير واضحة.

## بيانات فنية

### معلومات هامة تتعلق بالتوافق الكهرومغناطيسي (EMC)

تم تصنيع NE-U100-E من قبل شركة OMRON HEALTHCARE Co., Ltd وهو متوافق مع معيار متطلبات التوافق الكهرومغناطيسي (EMC) EN60601-1-2:2015.

يتوافر المزيد من الوثائق طبقاً لمعيار متطلبات التوافق الكهرومغناطيسي (EMC) في شركة OMRON HEALTHCARE EUROPE على العنوان المذكور في هذا الدليل المخصص للإرشادات أو على موقع [www.omron-healthcare.com](http://www.omron-healthcare.com). فم بالرجوع إلى معلومات التوافق الكهرومغناطيسي (EMC) للحصول على NE-U100-E على الموقع الإلكتروني.

### التخلص من هذا المنتج بشكل سليم

#### (نفايات المعدات الكهربائية والإلكترونية)



عند ظهور هذه العلامة على المنتج أو المستندات الخاصة به فإنها تشير إلى ضرورة عدم التخلص من المنتج مع النفايات المنزلية الأخرى في نهاية دورة حياتها. للوقاية من احتمال حدوث ضرر على البيئة وصحة الإنسان بفعل التخلص من النفايات بشكل لا يخضع للرقابة، يرجى فصل هذه المعدات عن الأنواع الأخرى من النفايات وإعادة تدويرها بشكل مسؤول لتشجيع إعادة توظيف الموارد الطبيعية بشكل يراعي الاستدامة البيئية.

ينبغي على المستخدمين في المنازل الاتصال إما بجهة البيع التي اشترتوا منها هذا الجهاز، أو بالمكتب الحكومي المختص في منطقتهم وذلك للتعرف على تفاصيل حول أماكن وكيفية حمل هذا المنتج لإجراء إعادة التدوير له بطريقة آمنة من الناحية البيئية.

ينبغي على المستخدمين من الشركات الاتصال بالمورد الذي يتعاملون معه ومراجعة شروط وأحكام عقد الشراء. لا ينبغي خلط هذا المنتج مع غيره من النفايات التجارية للتخلص منه.

## بيانات فنية

حجم الجسيمات:

MMAD\* ٤.٥ ميكرومتر  
MMAD = (القطر الإيروديناميكي لمتوسط الكتلة)

١٠ مللي لتر كحد أقصى

٢٠ ديسيبيل تقريباً

\*\*أكبر من ٠.٢٥ إلى ٠.٩ مل/دقيقة (على حسب فقدان الوزن)

٠.٥ مل/دقيقة (٢ مل، 1%NaF)

٠.١ مل/دقيقة (٢ مل، 1%NaF)

سعة حاوية الدواء:

الصوت:

معدل ضخ البخار:

المزيج المتطاير الناتج:

معدل إخراج المزيج المتطاير:

ملاحظات:

- يُقاس توزيع حجم الجسيمات باستخدام محلول فلوريد الصوديوم المائي بنسبة ٢.٥٪. قد يختلف توزيع حجم الجسيمات وخرج المزيج المتطاير حسب تركيب المنتج والدواء والظروف المحيطة مثل الحرارة والرطوبة والضغط الجوي.
- قد يتفاوت الأداء مع الشبكة والعلاج المستخدم، مثل المحاليل المعلقة أو نسب اللزوجة العالية. راجع صفحة بيانات موزع الدواء لمزيد من التفاصيل.
- \* تعكس القيم المقاسة البيانات الداخلية التي تم الحصول عليها عن طريق جهاز الرذاذ من الجيل الجديد لهذه الأجهزة (NGI)، وفقاً لمعايير ISO27427:2013 و EN13544-1:2007 + A1:2009.
- \*\* يتم قياس معدل ضخ البخار من خلال المحلول الملحي الذي تبلغ نسبته ٩٪، في درجة حرارة تبلغ ٢٣ درجة مئوية في زاوية الرذاذ التي تساوي ٣٠° مع ٣ مل من الدواء. قد يختلف المعدل وفقاً للدواء والظروف المحيطة.

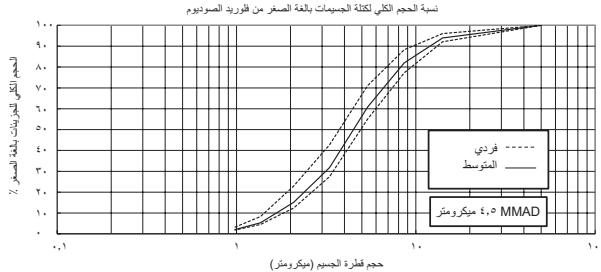













## بيانات فنية

### ملاحظات:

- هذه المواصفات عرضة للتعديل الفني دون إخطار مسبق.
- تم تصنيع هذا المنتج من OMRON وفقاً لمعايير الجودة الصارمة التي تطبقها شركة OMRON HEALTHCARE Co., Ltd. المحدودة، باليابان.
- قد لا يعمل الجهاز إذا كانت درجة الحرارة وظروف الجهد تختلف عن تلك المحددة في المواصفات.
- إذا تم تخزين الجهاز في أقصى أو أدنى درجة حرارة للتخزين والنقل، وتم نقله إلى بيئة درجة حرارتها ٢٠ درجة مئوية، فإننا نوصي بالانتظار لقرابة ساعة واحدة قبل استخدام الجهاز.
- يتوافق هذا الجهاز مع الأحكام والشروط الخاصة بالمعيار الأوروبي EN13544-1:2007 ومعدات العلاج التنفسي - الجزء الأول: أنظمة البخار ومكوناتها.
- الرجاء إبلاغ الشركة المصنعة والسلطة المختصة في الدولة العضو التي تم تأسيس شركتكم فيها بشأن أي حوادث خطيرة حدثت فيما يتعلق بهذا الجهاز.

### شرح الرموز

حدود درجة الحرارة المناسبة		حاجة المستخدم إلى الرجوع إلى إرشادات الاستعمال	
حدود الرطوبة المناسبة		الجزء المطبق - نوع BF درجة الحماية ضد الصدمات الكهربائية (التيار المتسرب)	
حدود الضغط الجوي المناسب		الفئة الثانية الحماية ضد الصدمات الكهربائية	
تشغيل / إيقاف الطاقة (ON / OFF)		درجة حماية الدخول المقدمة بواسطة معيار IEC 60529	IPXX
التيار المتردد		علامة التوافق مع الاتحاد الأوروبي	CE
التيار المباشر		الرقم التسلسلي	SN
تاريخ التصنيع		جهاز طبي	MD

AR

## بيانات فنية

أجهزة البخار	فئة المنتج:
جهاز استشاق البخار الشبكي	وصف المنتج:
MicroAIR U100 (NE-U100-E)	رمز الطراز:
٢٤٠٠٠٠٠ فولت ~ ١٢، ٠٠، ٥٠، ٥٠، ٦٠، ٥٠، ٦٠ هرتز (مهايئ تيار متردد اختياري)	التصنيف:
٣ فولت من التيار المستمر (بطاريات/النوع AA/LR6)	استهلاك الطاقة:
١،٢ وات تقريباً	الكمية المتبقية:
٠،٥ مل تقريباً	وضع التشغيل:
الاستخدام المستمر	عمر البطارية:
٤ ساعات تقريباً	درجة الحرارة /الرطوبة/ضغط الهواء
من +١٠ درجة مئوية إلى +٤٠ درجة مئوية / من ٣٠٪ إلى ٨٥٪ رطوبة نسبية	عند التشغيل:
(غير مسيبة للتكثف) / من ٨٠٠ إلى ١٠٦٠ هيكتوباسكال	درجة الحرارة/الرطوبة عند التخزين
من +٢٠ درجة مئوية إلى +٦٠ درجة مئوية / من ١٠٪ إلى ٩٠٪ رطوبة نسبية	والنقل:
(غير مسيبة للتكثف)	الوزن:
١٢٠ جم تقريباً (بطاريات ممتازة)	الأبعاد:
تقريباً ٣٨ × (عرض) × ١٣٠ × (ارتفاع) × ٦٠ (عمق) ملم	
(الوحدة الرئيسية المجهزة مع حاوية الدواء ومهايئ القناع)	المحتويات:
الوحدة الرئيسية، غلاف الوحدة الرئيسية، حاوية الدواء، غطاء الشبكة، مهايئ القناع، جزء الفم، بطارياتن (٢) (AA/LR6)، قناع للبالغين (البولي فينيل كلوريد)، قناع للأطفال (البولي فينيل كلوريد)، حقيبة مرنة، دليل الإرشادات، دليل الإعداد السريع	
معدات (ME) تعمل بالطاقة داخلياً (عند استخدام البطاريات فقط)	التصنيف:
معدات (ME) الفئة II (عند استخدام مهايئ التيار المتردد الاختياري)	
النوع BF (الجزء المطبق)، جزء الفم، القناع	
IP55 (عند استخدام البطاريات فقط)	
IP22 (عند استخدام مهايئ التيار المتردد الاختياري)	

# CE 0197

يمثل تصنيف علامة الحماية العالمية درجات الحماية التي توفرها الحاويات وفقاً لمعيار IEC 60529. هذا الجهاز به حماية ضد دخول الغبار الذي قد يتسبب في بعض المشاكل أثناء التشغيل العادي وضد المنافذ المائية التي قد تتسبب في مشاكل خلال التشغيل العادي. يتميز مهايئ التيار المتردد الاختياري بالحماية من دخول الأجسام الصلبة الخارجية والتي يبلغ قطرها ١٢،٥ ملم أو أكثر مثل الإصبع، وكذلك قطرات الماء المتساقطة بشكل مائل والتي قد تتسبب في حدوث مشكلات أثناء التشغيل المعتاد للجهاز.

## تحري الاخطاء وإصلاحها

الخطأ	السبب المحتمل	الإجراء التصحيحي
مؤشر الطاقة الأخضر يضيء لكن لا يخرج البخار من الوحدة.	العنصر الهزاز ليس منغمساً في الدواء.	قم بإمالة الوحدة الرئيسية لغمر العنصر الهزاز في الدواء.
	حاوية الدواء غير مملوءة بالدواء.	قم بملأها بالدواء. راجع صفحة ١٤.
	الشبكة مكسورة.	استخدم شبكة جديدة. راجع صفحة ١٤.
يضيء مؤشر الطاقة الأخضر ولكن الوحدة تضخ البخار بقوة ضعيفة أو تستغرق وقتاً طويلاً لضخ العلاج.	تجمع زائد للدواء على الشبكة	تخلص من الدواء الزائد. راجع صفحة ١٨. قم بإزالة السائل الملحوظ للعين برفق باستخدام قطعة قماش ناعمة لكي لا تُفسد الشبكة.
	تختلف معدلات ضخ البخار وفقاً للدواء المستخدم.	قد تختلف أوقات العلاج وفقاً للمريض والعلاج.

في حالة عدم خروج الرذاذ من الوحدة بشكل صحيح بعد التحقق من الأسباب المحتملة المذكورة أعلاه، اتصل بممثل OMRON.

## تحري الأخطاء وإصلاحها

في حالة ظهور أي من المشاكل التالية أثناء الاستخدام، تحقق أولاً من عدم وجود أي جهاز كهربائي آخر في نطاق ٣٠ سم. إذا استمر وجود المشكلة، يُرجى الرجوع إلى الجدول أدناه.

الخطأ	السبب المحتمل	الإجراء التصحيحي
معدل ضخ البخار منخفض جداً.	انخفاض البطارية (بضوء مؤشر انخفاض البطارية البرتقالي). في حالة تلوث الشبكة أو انسدادها.	استخدام بطاريات جديدة. راجع صفحة ١٢.
عدم إضاءة مؤشر الطاقة الأخضر وعدم ضخ الوحدة للخبير.	نفاذ طاقة البطاريات (بضوء مؤشر انخفاض البطارية البرتقالي). سعة البطاريات القابلة لإعادة الشحن منخفضة. وضع البطاريات بالاتجاه الخطأ.	١. قم بتنظيف الشبكة بالغي. راجع صفحة ٢٢. ٢. استخدم غطاء شبكة جديد. راجع صفحة ١٤. استبدل البطاريات بأخرى جديدة أو استخدم مهائى التيار المتردد (اختياري). راجع صفحة ١٢ أو ١٣. قم بشحن البطاريات باستخدام شاحن متوفر تجارياً. قم بإعادة وضع البطاريات بالاتجاه الصحيح. راجع صفحة ١٢.
	مهائى التيار المتردد (اختياري) غير متصل بمنفذ الطاقة بشكل صحيح.	تأكد من توصيل مهائى التيار المتردد بمنفذ الطاقة وبالوحدة الرئيسية بشكل صحيح. قم بفصل القابض ثم أعد إدخاله إذا لزم الأمر.
	الوصلة الموجودة على مهائى التيار المتردد (اختياري) ملوثة.	نظف أي أوساخ بقطعة قماش مبللة بالماء أو بكحول تعقيم، ثم اعصرها قليلاً.

## كيفية استبدال غطاء الشبكة

غطاء الشبكة أحد الأجزاء المستهلكة.

توصي OMRON باستبدال غطاء الشبكة بعد عام واحد تقريباً (يُرجى الرجوع إلى صفحة ٣ "فترة التحمل").  
انزع غطاء الشبكة، وقم بتثبيت غطاء آخر جديد كما هو موضح في صفحة ١٤ (قسم "كيفية تجميع الوحدة وتعبئة حاوية الدواء").

## ملحقات طبية اختيارية

الطرز	وصف المنتج
NEB-MSLP-E	قناع البالغ (بولي فينيل كلوريد)
NEB-MSMP-E	قناع الطفل (بولي فينيل كلوريد)
NEB-MSSP-E	قناع الطفل الرضيع (بولي فينيل كلوريد)
NEB-MSLS-E	قناع البالغ (SEBS)
NEB-MSSS-E	مجموعة قناع الطفل (SEBS)
NEB-MC-10E	غطاء الشبكة
NEB-BTL-10E	حاوية الدواء
NEB-MSA-10E	مهايب القناع
U22-1-E	جزء الفم
NEB-AC-10E	مهايب التيار المتردد
NEB-AC-10UK	مهايب التيار المتردد (المملكة المتحدة)

AR

## كيفية تعقيم الأجزاء

### ■ التعقيم بالمعقم المتوفر في الأسواق

استخدم أي معقم متوفر في الأسواق. اتبع الإرشادات الموضحة من قبل الشركة المصنعة للمعقم.

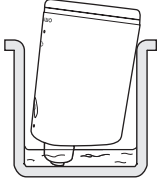

ملاحظة: لا تستخدم أبداً البنزين أو مخفف الطلاء في التنظيف.

- العنصر الهزاز وما يحيط به  
قم بغمر العنصر الهزاز والمنطقة المحيطة به في المعقم.
- حاوية الدواء وجزء الفم وغطاء الشبكة ومهاتين القناع والقناع  
قم بغمر الأجزاء في المعقم.

### ■ التطهير عن طريق الغليان

- حاوية الدواء، وجزء الفم، وغطاء الشبكة، ومهاتين القناع، والقناع (مادة SEBS) (اختياري)\*

يمكن غلي الأجزاء من ١٥ إلى ٢٠ دقيقة.

بعد الغلي، قم بإزالة الأجزاء بحذر، ثم تخلص من المياه الزائدة واتركها في الهواء حتى تجف في بيئة نظيفة.

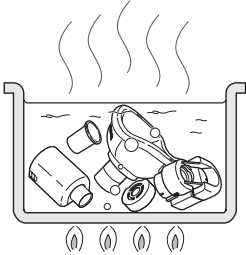

\*1 مثال لمعقم متوفر في الأسواق. (يخضع التركيز والوقت المحدد المذكوران في الجدول للظروف التي تم فيها اختبار عسر خدمة الأجزاء المختلفة مع كل استخدام كل معقم وفقاً لتدليل الإرشادات الخاص به. الرجاء ملاحظة أن الاختبار لم يتم إجراءه لأغراض ضمان فعالية المعقمات. لا يوجد هناك أي نية للتوصية باستخدام هذه المعقمات. تختلف شروط مكونات المعقم واستخدامه حسب الشركة المصنعة. الرجاء قراءة الكتيبات الإرشادية بعناية قبل الاستخدام وضع المعقم على كل جزء بطريقة صحيحة. الرجاء ملاحظة أن عسر خدمة الأجزاء قد يقل وفقاً لمعدل الاستخدام وبيئته وظروفه.)

\*2 أزل الشريط المطاطي من القناع قبل التعقيم.

\*3 إن القناع خال من الفاتلات.

\*4 الشريط المطاطي غير مصنوع من لاتيكس المطاط الطبيعي.

## كيفية تعقيم الأجزاء

ملاحظة: في حالة عدم تنظيف الجهاز وتعقيمه بشكل صحيح وبشكل متكرر كما هو موضح، قد تظل الكائنات الدقيقة داخل الوحدة؛ مما يؤدي إلى خطر نقل العدوى.

يجب تعقيم حاوية الدواء، وغطاء الشبكة، وجزء الفم، والقناع، ومهاتفي القناع قبل استخدام الوحدة للمرة الأولى، أو بعد مرور فترة طويلة من عدم استخدام الوحدة، أو يوميًا أثناء الاستخدام اليومي.

لاختيار طريقة التعقيم، يرجى مراجعة الجدول التالي.

الاجزاء	العناصر	الغليان	الكحول	هيبوكلوريت الصوديوم
			الإيثانول المعقم	ميلتون* (1، 0.1%)
جزء الفم	SEBS 	○	○	○
مهاتفي القناع	PC 	○	○	○
حاوية الدواء	الغلاف الخارجي: البولي كربونات المفصلات: التيتانيوم 	○	○	○
غطاء الشبكة	الغلاف: السيليكون حامل الشبكة: البولي كربونات الشبكة: النيكل والبلاديوم 	○	○	×
قناع البالغ (بولي فينيل كلوريد) قناع الطفل (بولي فينيل كلوريد)	القناع: البولي فينيل كلوريد* الشريط: مطاط* 	×	°○	°○
قناع البالغ (اختياري) (SEBS) قناع الطفل (اختياري) (SEBS)	القناع: SEBS الشريط: مطاط* 	°○	°○	°○
العنصر الهزاز	التيتانيوم 	×	○	○

○ : مستخدم × : غير مستخدم

AR

## كيفية تنظيف الوحدة بعد كل استنشاق

٦. يُرجى اتباع التعليمات أدناه لتنظيف جميع الأجزاء.

### • غطاء الشبكة

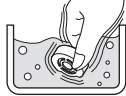

اغسل غطاء الشبكة بمنظف خفيف (منظف متعادل)، ثم قم بشطفه بالماء النظيف. قم بإزالة الماء الزائد واتركه في الهواء حتى يجف في مكان نظيف. قد تبقى بعض أنواع من الدواء بسهولة داخل الشبكة، ولذلك انتبه خلال الغسيل. تجنّب غسله في المياه الجارية.

### • حاوية الدواء، وجزء الفم، والقناع ومهاتير القناع

قم بغسلها بالماء وبمنظف خفيف (منظف محايد). اشطفها بشكلٍ كامل بماء الصنبور النظيف واتركها في الهواء حتى تجف في مكان نظيف.

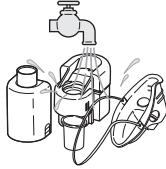

### • العنصر الهزاز وما يحيط به

قم بغسله باستخدام المياه الجارية.

ملاحظة: تأكد من تركيب غطاء البطارية لمنع السائل من التغلغل إلى الجهاز.

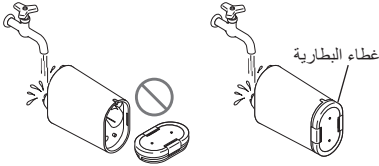

### • الوحدة الرئيسية

نظّف الوحدة الرئيسية عن طريق مسحها باستخدام قطعة قماش خالية من الوبر (رطبة). استخدم القماش الخالي من الوبر لتجفيف الوحدة الرئيسية..

لا تستخدم أبدًا البنزين أو مخفف الطلاء في التنظيف.





## كيفية تنظيف الوحدة بعد كل استنشاق

٤. املاً حاوية الدواء بالماء، وقم بضخ بخار الماء.  
لمنع جفاف الدواء والتصاقه على الشبكة بعد الاستخدام، قم برش الماء لمدة تتراوح ما بين دقيقة إلى دقيقتين.

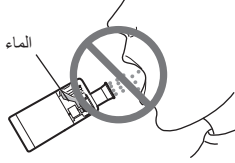

لا تستنشق الماء.

٥. انزع غطاء الشبكة من حاوية الدواء، ثم قم بتفكيك حاوية الدواء من الوحدة الرئيسية عن طريق تدوير الحاوية عكس اتجاه الساعة وسحبها لأعلى.

ملاحظة: انزع حاوية الدواء بعد التخلص من الدواء.

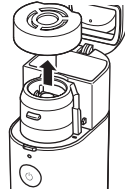

AR

## كيفية تنظيف الوحدة بعد كل استنشاق

يجب تفكيك الأجزاء التالية وتنظيفها بعد كل استخدام:  
حاوية الدواء والغطاء الشبكي ومهائى القناع وجزء الفم والقناع.

ملاحظة: في حالة عدم تنظيف الجهاز وتعميمه بشكل صحيح باستمرار، قد تبقى الميكروبات داخل الوحدة، مما يسبب خطر نقل العدوى.

١. قم بإزالة مهائى القناع من الوحدة الرئيسية عن طريق الضغط على كلا جانبي مهائى القناع.

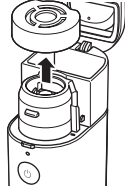
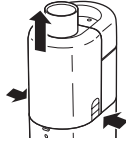

٢. افتح حاوية الدواء، وانزع غطاء الشبكة.

ملاحظة: تجنب لمس الشبكة.



٣. تخلص من الدواء، ثم أعد تثبيت غطاء الشبكة.

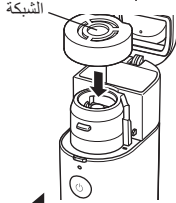

## كيفية الاستنشاق باستخدام OMRON MicroAIR U100

ملاحظة: في حالة استخدام دواء عالي اللزوجة، قد يقل ضخ البخار.

قد ترى تكثفًا داخل مهابى القناع أثناء الاستخدام، حسب استخدامك.  
في حالة رؤية تكثف، امسح مهابى القناع بقطعة قماش نظيفة لتجنب تسرب الدواء.

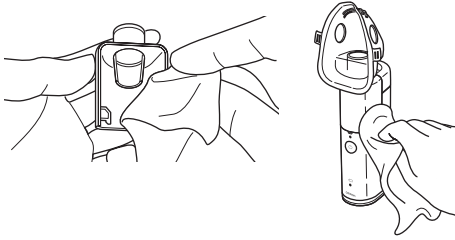

في حالة تجمع الدواء بدرجة كبيرة على الشبكة، قد يتوقف ضخ البخار. في هذه الحالة، قم بإيقاف الطاقة وإزالة مهابى القناع. قم بامتصاص الدواء باستخدام قطعة قماش خالية من الوبر.

ملاحظة: تجنب وخز الشبكة باستخدام دبوس أو عود قطن؛ حيث قد يؤدي ذلك إلى تلف الشبكة نهائيًا.

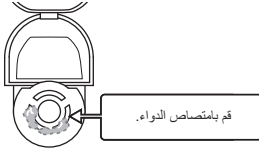

AR

بعد الاستنشاق، قم بإيقاف تشغيل جهاز استنشاق البخار دائمًا بالضغط على زر ON/OFF (⏻).

ملاحظة: يُغلق الجهاز تلقائيًا بعد مرور ٣٠ دقيقة.

## كيفية الاستنشاق باستخدام OMRON MicroAIR U100

**⚠ تحذير:** اتبع إرشادات الطبيب المعالج أو الصيدلاني لتحديد نوع العلاج ونظامه والجرعات المناسبة لك.

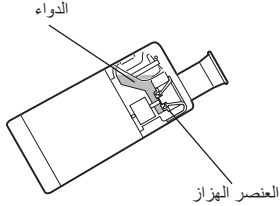

١. قم بإمالة الوحدة قليلاً كما هو موضح بالشكل. في هذا الوضع، يتم غمر العنصر الهزاز في الدواء، وسيبدأ ضخ البخار بعد تشغيل الجهاز.

بعد غمر العنصر الهزاز في الدواء، يمكن استخدام الوحدة بأية زاوية.

ملحوظة: في بعض المواضع (الوضع المستقيم على سبيل المثال)، قد يتوقف ضخ البخار بعد فترة قصيرة. في هذه الحالة، قم بإمالة الوحدة ببطء مرة أخرى لإعادة غمر العنصر الهزاز في الدواء.

٢. ضع جزء الفم داخل فمك أو ضع القناع فوق الفم والأنف.

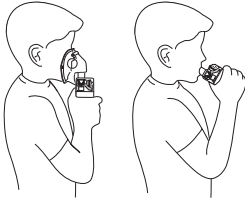

٣. إذا قمت بالضغط على زر ON/OFF (⏻)، سيبدأ ضخ البخار. إذا قمت بالضغط على زر ON/OFF (⏻)، سيتوقف ضخ البخار.

يضيء مؤشر الطاقة الأخضر خلال عملية ضخ البخار.

كن هادئاً ومسترخٍ دائماً أثناء الاستنشاق. تنفس ببطء وعمق حتى يصل الدواء إلى الرئتين. اكتم نفسك لفترة قصيرة، ثم قم بإخراج الزفير ببطء أثناء رفع جزء الفم عن الفم. لا تتنفس بسرعة. توقف إذا شعرت بالرغبة في الراحة.

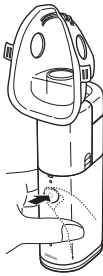

## كيفية تجميع الوحدة وتعبئة حاوية الدواء

٧. قم بوضع مهايئ القناع بالوحدة الأساسية.

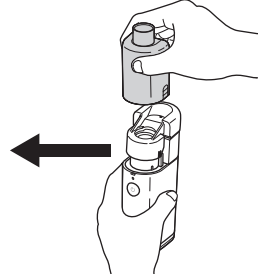

٨. قم بوضع القناع أو جزء الفم على مهايئ القناع.

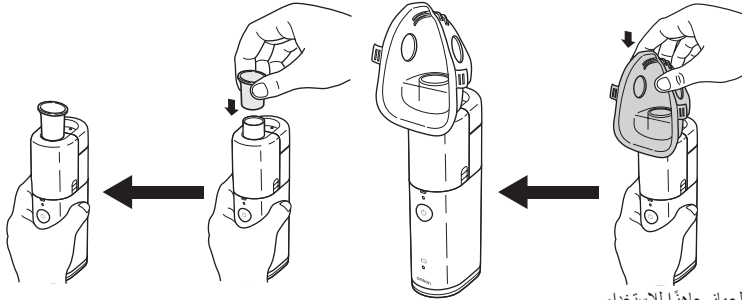

أصبح الجهاز جاهزاً للاستخدام.  
راجع القسم التالي حول كيفية الاستنشاق.

AR

## كيفية تجميع الوحدة وتعبئة حاوية الدواء

٤. قم بملء حاوية الدواء كما هو موضح. السعة القصوى هي ١٠ مل.

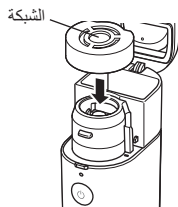
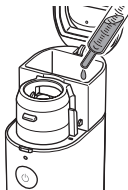

٥. قم بوضع غطاء الشبكة.

ملاحظة: تجنب لمس الشبكة.

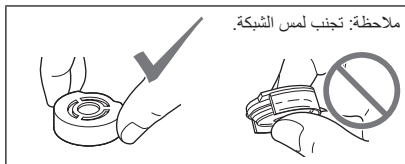

٦. ادفع غطاء حاوية الدواء داخل مكانه حتى يثبت في موضعه.  
تم تثبيت غطاء الشبكة.

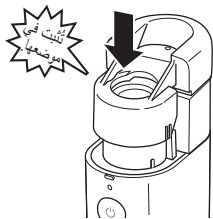

## كيفية تجميع الوحدة وتعبئة حاوية الدواء

**⚠ تنبيه:** نظّف أجزاء المنتج وطهرها قبل استخدامه لأول مرة، وبعد التوقف عن استخدامه لفترة طويلة، وحين تكون الأجزاء ملوثة. (راجع صفحة ١٩ للتعرف على الإرشادات).

١. قم بتركيب البطاريات، انظر الصفحة ١٢.

٢. قم بضغط محاذاة العلامة الموجودة على حاوية الدواء مع العلامة الموجودة على الوحدة الرئيسية. اضغط لأسفل، ثم قم بلف حاوية الدواء في اتجاه الساعة.

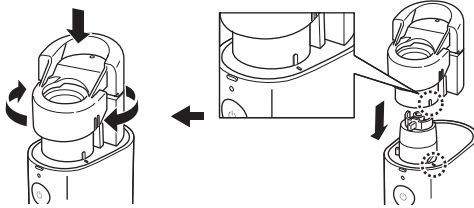

ملاحظة: لا تقم بتجميع حاوية الدواء بالوحدة الرئيسية عند تركيب غطاء الشبكة.

٣. افتح حاوية الدواء عن طريق الضغط على كلا جانبي الغطاء.

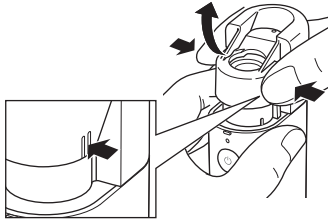

AR

## استخدام مهايئ التيار المتردد (اختياري)

**⚠تنبيه:** استخدم فقط مهايئ التيار المتردد الأصلي كما هو موضح في قسم "ملحقات طبية اختياريه".

لتوصيل مهايئ التيار المتردد بالوحدة الرئيسية.

(١) انزع كلاً من غطاء البطارية والبطاريات، انظر ١٢.

(٢) ضع الوحدة الرئيسية على حامل توصيل مهايئ التيار المتردد كما هو موضح في الشرح الموجود على اليمين.  
ملاحظة: سوف يصدر صوت طقطة، وتثبت الوحدة بالحامل.

(٣) أدخل قابس طاقة مهايئ التيار المتردد داخل المنفذ.

**⚠تنبيه:** لا توصل مهايئ التيار المتردد أو تفصله بأيدي مبتلة أبداً.

ملاحظة: لا تضع الجهاز في مكان يصعب فيه فصل مهايئ التيار المتردد.

لفصل مهايئ التيار المتردد عن الوحدة الرئيسية

(٤) أفضل قابس طاقة مهايئ التيار المتردد من داخل المنفذ.

(٥) اضغط على كلا جانبي حامل التوصيل لتحريره من الوحدة الرئيسية.

(٦) قم بإزالة الوحدة الرئيسية.

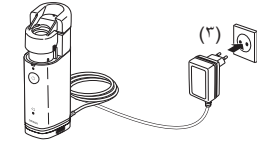
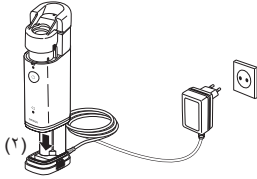

انتهاء التوصيل.

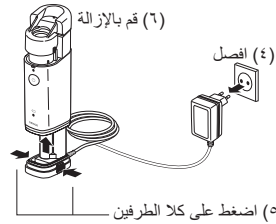



## كيفية تركيب البطاريات واستبدالها

### تركيب البطاريات

١. انزع غطاء البطارية الموجود على الجانب السفلي عن طريق الضغط على أزرار التحرير الموجودة على كلا الجانبين.

٢. قم بتركيب البطاريات تبعاً لأقطاب البطارية الموضحة داخل حجرة البطاريات.

٣. قم بإعادة تركيب غطاء البطارية عن طريق الضغط على الأزرار الموجودة على كلا جانبي غطاء البطارية.

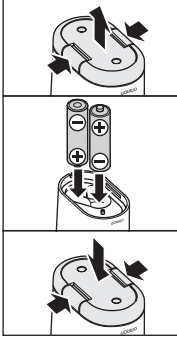

### عمر البطارية واستبدال البطارية

يمكن تشغيل الوحدة باستخدام بطاريات قاعدية أو بطاريات من هيدريد معدن النيكل (NiMH) القابلة لإعادة الشحن. تبعاً للسعة وحالة البطارية، يمكن تشغيل البطارية لمدة تصل إلى ٤ ساعات باستخدام بطاريات قاعدية (قلوية).

### مؤشر انخفاض البطارية (ضوء برتقالي)

يومض	انخفاض البطاريات. استخدم زوج من البطاريات الجديدة.
يضيء	نفاذ طاقة البطاريات. وإن يقوم الجهاز بنسخ البخار. استبدل زوج البطاريات بأخرى جديدة على الفور.

- ملاحظات:
- ستتوقف إضاءة مؤشر انخفاض البطارية، إذا لم يتم الضغط على أي زر لمدة ١٠ ثوان أو إيقاف تشغيل الجهاز.
  - انزع البطاريات في حالة عدم استخدام الوحدة لفترات طويلة. فقد يؤدي عدم القيام بذلك إلى حدوث أضرار بسبب تسرب البطارية.
  - يجب معاملة البطاريات على أنها مخلفات كيميائية؛ وعليه يجب التخلص منها عند متجر البيع بالتجزئة أو بمواقع التجميع المناسبة.

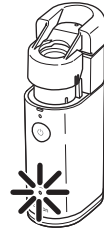

AR

## قبل استخدام المنتج لأول مرة

- قبل الاستخدام لأول مرة: (١) اقرأ دليل الإرشادات بعناية
- (٢) قم بتفكيك الأجزاء وتنظيفها وتعقيمها

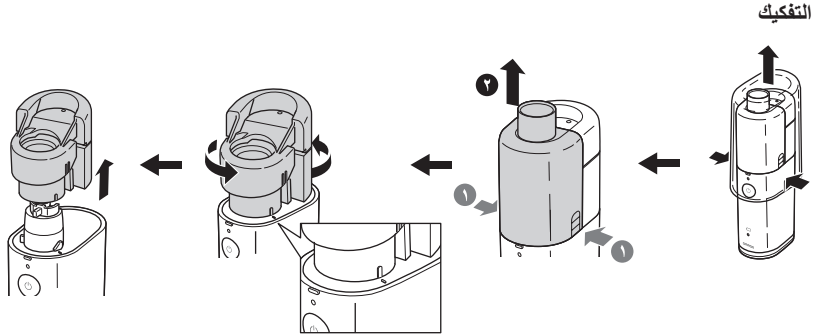

## أسماء الأجزاء ووظائفها

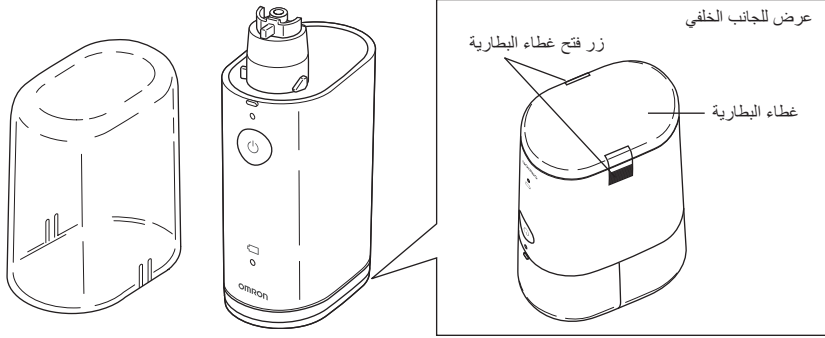

### غلاف الوحدة الرئيسية

يحمي الوحدة الرئيسية مع حاوية الدواء المرفقة وغطاء الشبكة خلال فترة التخزين.

## أسماء الأجزاء ووظائفها

### غطاء الشبكة

تحتوي على شبكة معدنية للبخاخ.

### الشبكة

يخرج الدواء المبخر من خلال مسام دقيقة.



### حاوية الدواء

### فتحة الهواء

تثبيت عملية ضخ البخار.

### زر فتح غطاء حاوية الدواء

يمكن فتح حاوية الدواء عند الضغط على الأزرار الموجودة على كلا الجانبين.

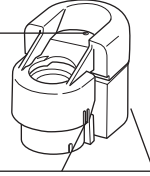

### الوحدة الرئيسية

### العنصر الهزاز

يهتز طرف العنصر الهزاز بتردد عالٍ ويعمل على دفع الدواء عبر مسام الشبكة.

### مؤشر الطاقة

بضوء مؤشر باللون الأخضر عند تشغيل الطاقة.

### زر ON/OFF (⏻)

### مؤشر انخفاض البطارية

بضوء مؤشر باللون البرتقالي عند انخفاض البطارية.

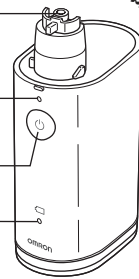

# محتويات عبوة OMRON MicroAIR U100

تتوفر الأجزاء التالية بالعبوة:

جزء الفم



مهبل القناع



غطاء الشبكة



حاوية الدواء

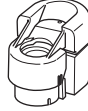

الوحدة الرئيسية

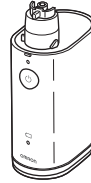

غلاف الوحدة الرئيسية



قناع البالغ (بولي فينيل كلوريد)



قناع الطفل (بولي فينيل كلوريد)



البطاريات  
(2x AA/LR6)



- حقيبة مرنة
- دليل الإرشادات
- دليل الإعداد السريع

## المميزات والفوائد

في MicroAIR U100، يتم خروج المزيج المتطاير بضغط الدواء السائل عبر فتحات دقيقة إلى الشبكة المعدنية. ويتم ذلك من خلال عنصر هزاز من التيتانيوم، والذي يهتز بتردد مرتفع.

### حجم صغير سهل الحمل.

يمكن الاحتفاظ بالجهاز داخل أي حقيبة يد أو حقيبة عمل. يمكن للجهاز أن يقدم التشغيل المستمر لمدة حوالي 4 ساعات باستخدام بطاريتين AA/LR6 فقط بحيث يوفر دواءك في متناول يديك في أي مكان تذهب إليه، وبغض النظر عما تقوم به.

### إمكانية الاستنشاق بزوايا مختلفة

يوفر الجهاز إمكانية الاستنشاق بزوايا مختلفة مع ضخ البخار الثابت. ولذلك يمكن استخدام الجهاز أثناء النوم على السرير أو يمكن استخدامه لطفل/رضع محمول بين ذراعي من يعتني به.

### تشغيل هادئ

يتيح التشغيل الهادئ للجهاز إمكانية الاستخدام المباشر. عدم صدور أي ضجيج مزعج، مما يعني علاجًا هادئًا حتى أثناء استخدامه لطفل نائم.

### تشغيل بسيط بواسطة زر واحد

### توافق مع أدوية متعددة

### تتميز بسهولة التجميع، والإعداد البسيط

## احتياطات الأمان المهمة

### (مصدر التيار الكهربائي)

- لا تستخدم إلا مهابئ التيار المتردد الأصلي.
- أدخل قابس الطاقة بالكامل داخل المنفذ.
- امسح الغبار عن قابس الطاقة.
- احرص على ألا تفعل ما يلي عند التعامل مع مهابئ التيار المتردد:
  - لا تتلفه.
  - لا تقطعه.
  - لا تعبث به.
  - لا تلوّه.
  - لا تضعه تحت أشياء ثقيلة.
  - لا تقررص عليه.
- لا تستخدم أسلاك الإطالة، بل قم بتوصيل سلك الطاقة مباشرة داخل المنفذ.
- لا تمسح سلك الطاقة لفصل قابس الطاقة من المنفذ.
- احرص على نزع السلك من قابس الطاقة بأمان.
- افصل قابس الطاقة إذا لم تكن ستستخدم الجهاز لفترة طويلة.
- انزع دائماً مهابئ التيار المتردد من الجهاز قبل التنظيف.
- استبدل البطاريات القديمة بأخرى جديدة على الفور. استبدل زوج البطاريات في نفس الوقت.
- انزع البطاريات في حال عدم استخدام الوحدة لمدة ثلاثة أشهر أو أكثر.
- لا تستخدم أنواع مختلفة من البطاريات معاً.
- لا تستخدم بطاريات مستخدمة وجديدة معاً.
- لا تستخدم بطاريات ليثيوم.

### (التنظيف والتعقيم)

- لا تستخدم فرن المايكرويف لتجفيف الأجزاء أو عليها.
- لا تستخدم محفف الشعر لتجفيف الأجزاء.
- لا تستخدم غسالة الأطباق لغسيل الأجزاء أو تحفيها.
- لا تترك محلول التنظيف داخل أجزاء جهاز استنشاق البخار. اشطف أجزاء جهاز استنشاق البخار بماء الصنبور التنظيف بعد تعقيمها.
- قم بتخزين الجهاز ومكوناته في مكان جاف وأمن.

### احتياطات الأمان العامة

- تجنب استخدام الجهاز لأغراض أخرى بخلاف الاستنشاق.
- لا تستخدم أبداً البنزين أو مخفف الطلاء في التنظيف.

# احتياطات الأمان المهمة

## (التنظيف والتعقيم)

- نظف أجزاء المنتج وطهرها قبل استخدامه لأول مرة، وبعد التوقف عن استخدامه لفترة طويلة، وحين تكون الأجزاء ملوثة.
- نظف المنتج بعد كل استخدام وطهره يوميًا أثناء الاستخدام العادي.
- عندما يستخدم المنتج أشخاص مختلفون، نظف أجزاء المنتج وطهرها بعد استخدام كل شخص.
- اتبع إرشادات الشركة المصنعة للمعقم واحرص على عدم وجود بقايا من المعقم على المنتج بعد تطهيره.
- دع أجزاء المنتج تجف بعد تنظيفها وتطهيرها وقبل أن تُعيد تركيب المنتج وقم بتخزينه في مكان نظيف، حتى لا يتلوث.
- لا تعمر الوحدة الرئيسية (عدا العنصر الهزاز والمنطقة المحيطة به) ومهائى التيار المتردد في الماء أو في أية سوائل أخرى.
- تجنب سكب الماء أو الدواء على الوحدة الرئيسية أو على مهائى التيار المتردد.

⚠ **تنبيه:** يشير إلى موقف خطير محتمل والذي إن لم يتم تجنبه، فقد يؤدي إلى وقوع إصابات بسيطة أو متوسطة أو أضرار مادية.

## (الاستخدام)

- يجب أن يشرّف أحد الوالدين أو ولي الأمر على استخدام الأطفال أو الأشخاص المعاقين للجهاز إشرافًا دقيقًا، أو عند استخدام الجهاز عليهم أو بالقرب منهم.
- لتجنب تراكم مخلفات من الدواء على الوجه، احرص على مسح الوجه بعد إزالة القناع.
- لا تدع الدواء المُخفّر يدخل العينين.
- تجنب تشغيل البخاخة عندما تكون حاوية الدواء فارغةً.
- هذا المنتج مخصص للاستخدام الأدمي فقط.
- استخدم فقط الملحقات الأصلية والاختيارية من OMRON المخصصة لهذا الجهاز.
- لا تضيف أكثر من ١٠ مللي لتر من الدواء إلى حاوية الدواء.
- لا تعرض الجهاز لأي صدمات قوية مثل السقوط على الأرض.
- لا تقم بتغطية الوحدة الرئيسية بغطاء أو مشفّة أو أي نوع آخر من الأغشية خلال استخدامها.
- لا تقم بتفكيك أو محاولة إصلاح الوحدة الرئيسية أو مهائى التيار المتردد.
- تجنب وخز الشبكة باستخدام دبوس أو قطن.
- أثناء استخدام الجهاز، تأكد من عدم وجود أي هاتف جوال أو أية أجهزة كهربائية أخرى تتبعت منها مجالات مغناطيسية في نطاق ٣٠ سم. فقد يؤدي ذلك إلى تدهور أداء الجهاز.



## احتياطات الأمان المهمة

■ يقدم هذا الجزء معلومات حول كيفية استخدام المنتج بأمان وكيفية الوقاية من تعرضك أنت والأخرين للإصابة، وكذلك حماية الجهاز من التلف.

### احتفظ بهذه الإرشادات للرجوع إليها في المستقبل.

**⚠ تحذير:** يشير إلى وجود مخاطر محتملة قد تؤدي، في حالة عدم تجنبها، إلى الوفاة أو وقوع إصابات بالغة.

#### (الاستخدام)

- اتبع إرشادات الطبيب المعالج أو الصيدلي لتحديد نوع ونظام العلاج والجرعات المناسبة لك.
- إذا شعرت بأي تفاعلات أرجية أو أية صعوبات أخرى أثناء الاستخدام، فتوقف عن استخدام الجهاز على الفور واستشر طبيبك.
- احفظ الجهاز بعيداً عن متناول الرضع والأطفال غير الخاضعين للرقابة.
- تخلص دائماً من أي دواء منتهي بعد الاستخدام، واستخدم جرعات دوائية جديدة كل مرة.
- يجب عدم استخدام هذا المنتج مع المرضى الغائبين عن الوعي أو الذين لا يتنفسون بشكل طبيعي.
- لا تستخدم الماء فقط داخل جهاز استنشاق البخار لأغراض الاستنشاق.
- لا تلمس العنصر الهزاز أثناء تشغيل الجهاز.
- لا تستخدم الجهاز في مكان قد يتعرض فيه إلى غاز قابل للاشتعال.
- تجنب استخدام الجهاز أو تخزينه في مكان رطب، كالحمام مثلاً.
- لا تترك الجهاز أو أجزائه في الأماكن التي قد تتعرض فيها لدرجات حرارة مرتفعة للغاية أو أية تغيرات في الرطوبة، مثل ترك الجهاز في سيارة أثناء الأشهر الدافئة أو الحارة أو في مكان تكون فيه معرضة لأشعة الشمس المباشرة.
- لا تستخدم الجهاز في دوائر التخدير أو التنفس الصناعي.

#### (مصدر التيار الكهربائي)

- لا تقم بتشغيل الجهاز باستخدام مهايئ تآلف للتيار المتردد.
- قم بتوصيل مهايئ التيار المتردد بمنفذ طاقة مجهز بمستوى الجهد الكهربائي المناسب.
- لا تستخدم مقبض متعدد المنافذ.
- لا توصل مهايئ التيار المتردد أو تفصله بأيدي مبتلة أبداً.

AR

## دواعي الاستخدام

الغرض الطبي	هذا المنتج مخصص للاستخدام في علاج التنفس لحالات اضطراب الجهاز التنفسي.
المستخدم المستهدف	<ul style="list-style-type: none"><li>• الخبراء الطبيون المعتمدون قانونيًا، مثل الطبيب أو الممرض والمعالج أو العاملين في الرعاية الصحية أو المريض تحت توجيه الخبراء الطبيين المؤهلين.</li><li>• ويجب أيضًا أن يكون المستخدم قادرًا على فهم التشغيل العام لجهاز MicroAIR U100 ومحتويات دليل الإرشادات.</li></ul>
المرضى المستهدفون	يجب عدم استخدام هذا المنتج بواسطة المرضى غير حاضري الذهن أو الذين لا يتفهمون بشكل طبيعي.
البيئة	هذا المنتج مخصص للاستخدام في منشأة طبية، مثل المستشفى والعيادة ومكتب الطبيب وفي غرفة مخصصة من منزل عام.
فترة التحمل	فيما يلي بيان فترات التحمل، شريطة استخدام المنتج لبيخ الدواء مرتين يوميًا لمدة ١٠ دقائق في كل مرة وفي درجة حرارة غرفة تبلغ (٢٣ درجة مئوية). قد تختلف فترة التحمل تبعًا لبيئة الاستخدام. قد يؤدي الاستخدام المتكرر إلى تقصير فترة التحمل.
	الوحدة الرئيسية حاوية الدواء غطاء الشبكة جزء الفم قناع (بولي فينيل كلوريد) (الستايرين-الإيثيلين بيوثيلين-الستايرين) مهاين القناع
	٥ سنوات سنة واحدة سنة واحدة سنة واحدة سنة واحدة سنة واحدة سنة واحدة
احتياطات الاستخدام	يجب مراعاة التحذيرات والتنبيهات الموضحة في دليل الإرشادات.

## جدول المحتويات

٣	دواعي الاستخدام . . . . .
٤	احتياطات الأمان المهمة . . . . .
٧	المميزات والفوائد . . . . .
٨	محتويات عبوة OMRON MicroAIR U100 . . . . .
٩	أسماء الأجزاء ووظائفها . . . . .
١١	قبل استخدام المنتج لأول مرة . . . . .
١٢	كيفية تركيب البطاريات واستبدالها . . . . .
١٣	استخدام مهايئ التيار المتردد (اختياري) . . . . .
١٤	كيفية تجميع الوحدة وتعبئة حاوية الدواء . . . . .
١٧	كيفية الاستنشاق باستخدام OMRON MicroAIR U100 . . . . .
١٩	كيفية تنظيف الوحدة بعد كل استنشاق . . . . .
٢٢	كيفية تعقيم الأجزاء . . . . .
٢٤	كيفية استبدال غطاء الشبكة . . . . .
٢٤	ملحقات طبية اختيارية . . . . .
٢٥	تحري الأخطاء وإصلاحها . . . . .
٢٧	بيانات فنية . . . . .
٣١	الضمان . . . . .

عميلنا العزيز ،

AR

نشكرك على شراء جهاز استنشاق البخار OMRON MicroAIR U100. عند قيامك بشراء بخاخ MicroAIR U100، فقد اخترت جهازًا مبتكرًا عالي الجودة. أثناء تصنيع الجهاز، تم وضع المتانة وسهولة الاستخدام نصب أعيننا. وقبل استخدام جهاز استنشاق البخار لأول مرة، الرجاء قراءة الدليل بعناية. إذا كانت لديك أية استفسارات حول كيفية الاستخدام، الرجاء الاتصال بخدمة عملاء OMRON على العنوان المدون على العبوة أو بدليل الإرشادات هذا. وسيكوّنون في غاية المساعدة لمساعدتك.

OMRON HEALTHCARE EUROPE B.V.

# OMRON

دليل الإرشادات

## MESH NEBULIZER MicroAIR U100 (NE-U100-E)

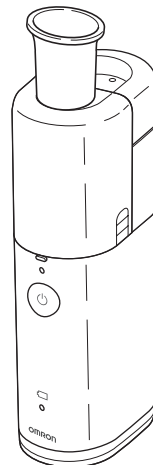

AR

• العربية

All for Healthcare